



جهاز إسقاط 4210X من شركة Dell™

دليل الاستخدام

## الملاحظات والإشعارات والتنبيهات

-  **الملاحظة:** تشير الملاحظة إلى معلومات مفيدة تساعدك في استخدام جهاز الإسقاط الذي لديك على نحو أفضل.
-  **الإشعار:** يشير الإشعار إلى وجود أضرار محتملة قد تؤدي إلى تعرض الأجهزة التي لديك للتلف أو فقد البيانات ويرشدك إلى كيفية تلافي مثل هذه المشكلات.
-  **التنبيه:** يشير التنبيه إلى احتمالية حدوث أضرار للممتلكات أو تعرض الأشخاص للإصابة أو الوفاة.

---

المعلومات الواردة في هذه الوثيقة عرضة للتغيير دون سابق إخطار.  
© 2008 Dell Inc. جميع الحقوق محفوظة.

يمنع منعاً باتاً نسخ هذه المواد بأية وسيلة كانت دون الحصول على إذن كتابي من شركة Dell Inc. العلامات التجارية المستخدمة في هذه الوثيقة: Dell و شعار DELL علامتين تجاريتين لشركة Dell Inc في حين أن كلا من DLP و شعار DLP علامتان تجاريتان لشركة Texas Instruments Incorporated، بينما تعد Microsoft و Windows علامتين تجاريتين مسجلتين لشركة Microsoft Corporation في الولايات المتحدة أو الدول الأخرى.

قد تستخدم العلامات والأسماء التجارية الأخرى في هذه الوثيقة للإشارة إلى الكيانات التي تحمل العلامات والأسماء أو المنتجات الخاصة بتلك الكيانات، وتخلي شركة Dell Inc مسؤوليتها عن أية منفعة تتعلق بملكية العلامات والأسماء التجارية بخلاف التي تعود لمليتها إليها.

طراز 4210X

ديسمبر ٢٠٠٨ النسخة المنقحة A00

# المحتويات

٦	جهاز إسقاط من شركة Dell
٧	حول جهاز الإسقاط
٩	توصيل جهاز الإسقاط
١٠	التوصيل بجهاز كمبيوتر
١٠	التوصيل بجهاز كمبيوتر باستخدام كبل VGA
١١	توصيل العرض على شاشة إضافية باستخدام كبلات VGA
١٢	التوصيل بجهاز كمبيوتر باستخدام كبل RS232
١٣	التوصيل بمشغل أقراص DVD
	التوصيل بمشغل أقراص DVD باستخدام كبل S-video
١٣	التوصيل بمشغل أقراص DVD باستخدام كبل فيديو مؤلف
١٤	التوصيل بمشغل أقراص DVD باستخدام كبل الفيديو المركب
١٥	التوصيل بمشغل أقراص DVD باستخدام كبل HDMI
١٦	التوصيل بشبكة الاتصال المحلية
١٧	للتحكم بجهاز الإسقاط المتصل بشبكة عبر كبل RJ45
١٧	خيارات التركيب الاحترافي: تركيب شاشة التشغيل التلقائي
١٨	التوصيل بمربع عناصر التحكم RS232 التجاري
١٩	

٢٠	استخدام جهاز الإسقاط	٣
٢٠	تشغيل جهاز الإسقاط	
٢١	ضبط الصورة المسقطة	
٢١	زيادة ارتفاع الجهاز	
٢١	خفض ارتفاع الجهاز	
٢٢	ضبط الزوم والتركيز البؤري	
٢٣	ضبط مقياس الصورة المسقطة	
٢٤	استخدام لوحة التحكم	
٢٧	استخدام وحدة التحكم عن بعد	
٣٠	تركيب بطاريات وحدة التحكم عن بعد	
٣١	نطاق تشغيل وحدة التحكم عن بعد	
٣٢	استخدام قائمة المعلومات المعروضة على الشاشة	
٣٢	القائمة الرئيسية	
٣٢	الضبط التلقائي	
٣٣	اختيار الدخل	
٣٤	الصورة (في وضع الكمبيوتر الشخصي)	
٣٥	الصورة (في وضع الفيديو)	
٣٦	العرض (في وضع الكمبيوتر الشخصي)	
٣٨	العرض (في وضع الفيديو)	
٣٩	المصباح	
٣٩	الإعدادات	
٤٢	المعلومات	
٤٢	أخرى	
٤٩	إدارة جهاز الإسقاط من إدارة الويب	
٤٩	تهيئة إعدادات الشبكة	
٤٩	الوصول إلى إدارة الويب	

٤٠	إدارة الخصائص	
٦٢	استكشاف أعطال جهاز الإسقاط وإصلاحها	٤
٦٦	الإشارات الإرشادية	
٦٨	تغيير المصباح	
٦٠	المواصفات	٥
٧٥	الاتصال بشركة Dell	٦
٧٦	الملحق: مسرد المصطلحات	٧

# جهاز إسقاط من شركة Dell

يأتي جهاز الإسقاط الذي بين يديك مرفقًا به جميع العناصر الموضحة أدناه، تأكد من وجود كافة هذه العناصر، وفي حالة غياب أي عنصر، يرجى الاتصال بشركة Dell™.

## محتويات العبوة

كبل VGA م ١,٨ (VGA إلى VGA)

كبل الطاقة



وحدة التحكم عن بعد

حقيبة حمل



بطاريات AAA (عدد ٢)

قرص مدمج يحتوي على دليل الاستخدام والوثائق الخاصة بالجهاز

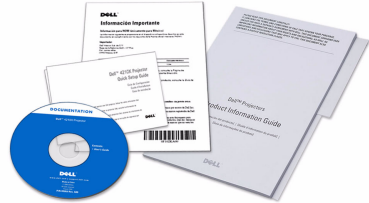

## حول جهاز الإسقاط

الجانب العلوي

الجانب السفلي

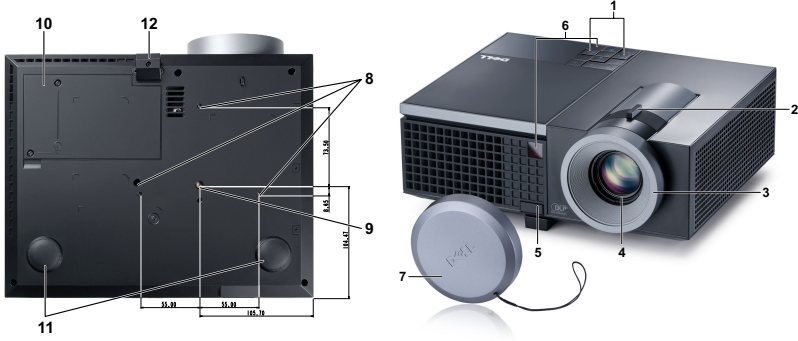

١	لوحة التحكم
٢	مقبض الزوم
٣	عجلة البؤرة
٤	العدسة
٥	زر الرفع الخاص بضبط الارتفاع
٦	مستقبلات الأشعة تحت الحمراء
٧	غطاء العدسة
٨	فتحات التركيب في السقف: فتحة مسمار التثبيت بعمق ٣ م X ٦,٥ مم عزم الربط الموصى باستخدامه أقل من ٨ قوة كيلوجرام-سم
٩	فتحة تركيب الحامل الثلاثي: أدخل صامولة ٤/١ بوصة * UNC ٢٠
١٠	غطاء المصباح
١١	عجلة ضبط الإمالة
١٢	القدم الرافعة

### ⚠ تنبيه: تعليمات السلامة

- ١ تجنب استخدام الجهاز بالقرب من أجهزة يتولد عنها كمية كبيرة من الحرارة.
- ٢ تجنب استخدام الجهاز في المناطق التي تكثر فيها الأتربة؛ فقد تتسبب الأتربة في تعطل النظام؛ ومن ثم توقف الجهاز تلقائياً.
- ٣ تأكد من تثبيت الجهاز في مكان جيد التهوية.
- ٤ تجنب سد فتحات وثقوب التهوية الموجودة بالجهاز.
- ٥ تأكد من أن درجة الحرارة المحيطة بالجهاز تتراوح بين ٥ إلى ٣٥ درجة مئوية.

- ٦ لا تحاول لمس فتحات التهوية بالجهاز فقد تصبح ساخنة للغاية بعد تشغيله أو بعد إيقاف تشغيله مباشرةً.
- ٧ لا تنتظر مباشرة إلى عدسة الجهاز أثناء تشغيله؛ فقد يعرض ذلك عينيك للإصابة.
- ٨ تجنب وضع أي أجسام بالقرب من جهاز الإسقاط أو أمامه أو تغطية العدسة أثناء تشغيله، حيث قد يتسبب ذلك في انصهار ذلك الجسم أو احتراقه.

#### ملاحظة:



- لا تحاول تركيب الجهاز في السقف بنفسك؛ بل ينبغي أن يعزى الأمر إلى الفنيين المؤهلين لذلك.
- مجموعة تركيب جهاز الإسقاط في السقف الموصى باستخدامها هي (رقم الطبع: C3505).  
لمزيد من المعلومات، يرجى زيارة موقع خدمات الدعم الخاص بشركة Dell:  
**.support.dell.com**
- لمزيد من المعلومات، يرجى الرجوع إلى معلومات السلامة المرفقة مع الجهاز.



## توصيل جهاز الإسقاط

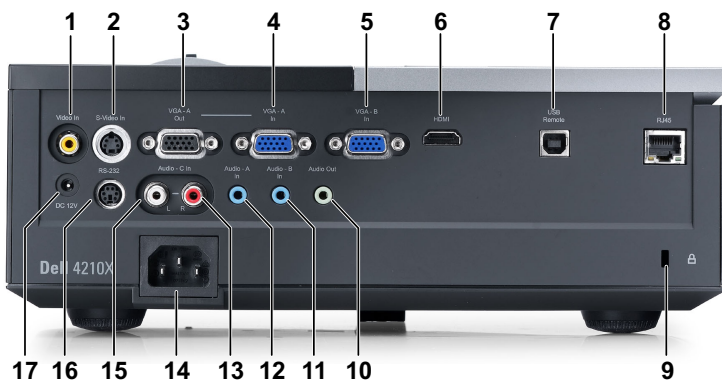

منفذ توصيل الفيديو المؤلف	١	منفذ توصيل خروج الصوت	١٠
منفذ توصيل S-Video	٢	منفذ دخول الصوت-B	١١
منفذ خرج VGA-A (للعرض على شاشة إضافية)	٣	منفذ توصيل دخول الصوت-A	١٢
منفذ توصيل دخل VGA-A (D-sub)	٤	منفذ توصيل دخول القناة اليمنى للصوت-C	١٣
منفذ توصيل دخل VGA-B (D-sub)	٥	منفذ توصيل كبل الطاقة	١٤
منفذ توصيل HDMI	٦	منفذ توصيل دخول القناة اليسرى للصوت-C	١٥
منفذ توصيل USB للتحكم عن بعد	٧	منفذ توصيل RS232	١٦
منفذ توصيل RJ45	٨	منفذ توصيل خرج التيار المباشر بقدر ١٢+ فولت	١٧
فتحة كبل الحماية	٩		

تنبيه: يرجى اتباع تعليمات السلامة الموضحة في صفحة ٧ قبل الشروع في تنفيذ أي من الإجراءات الواردة في هذا القسم.



# التوصيل بجهاز كمبيوتر

## التوصيل بجهاز كمبيوتر باستخدام كبل VGA



كبل الطاقة	١
توصيل كبل VGA بكبل VGA	٢
توصيل كبل USB-A بكبل USB-B	٣

ملاحظة: لا يأتي جهاز الإسقاط مرفقًا بكبل USB.

ملاحظة: يجب توصيل كبل USB إذا أردت استخدام خاصية Page Up (صفحة لأعلى) و Page Down (صفحة لأسفل) على وحدة التحكم عن بعد.

## توصيل العرض على شاشة إضافية باستخدام كبلات VGA

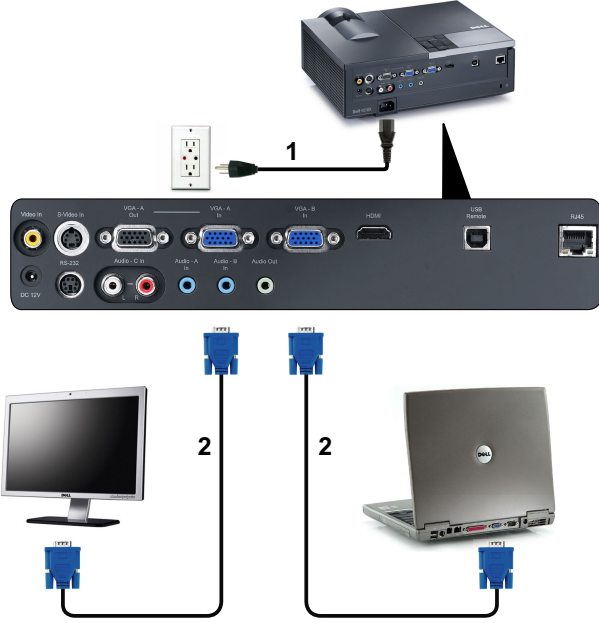

كبل الطاقة	١
توصيل كبل VGA بكبل VGA	٢

**ملاحظة:** يأتي جهاز الإسقاط مرفقاً بكبل واحد فقط VGA، ويمكن شراء كبل VGA إضافي عبر الموقع الإلكتروني لشركة Dell وهو [dell.com](http://dell.com).



## التوصيل بجهاز كمبيوتر باستخدام كبل RS232



كبل الطاقة	١
كبل RS232	٢

**ملاحظة:** لا يأتي جهاز الإسقاط مرفقًا بكبل RS232، واحرص على الرجوع إلى أحد الفنيين المتخصصين بتركيب الكبل وبرنامج التحم عن بعد RS232.



# التوصيل بمشغل أقراص DVD

التوصيل بمشغل أقراص DVD باستخدام كبل S-video

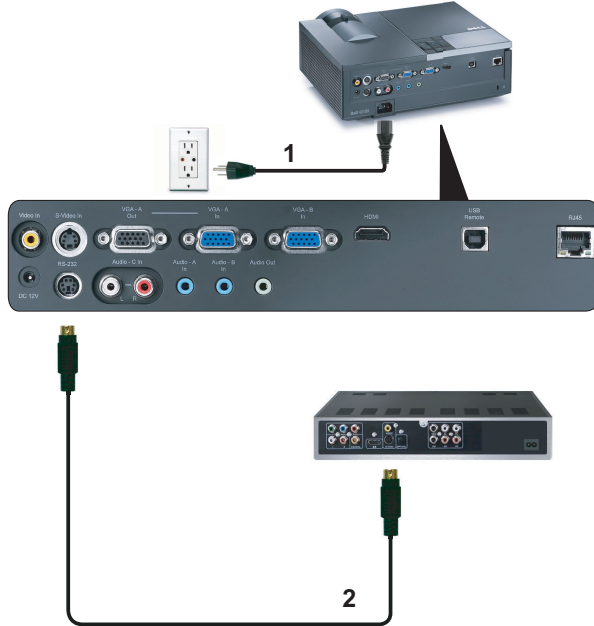

كبل الطاقة	١
كبل S-video	٢

ملاحظة: لا يأتي جهاز الإسقاط مرفقاً بكبل S-video، ويمكنك شراء كبل إطالة S-Video (٥٠ قدم/١٠٠ قدم) من خلال الموقع الإلكتروني الخاص بشركة Dell وهو [dell.com](http://dell.com).



## التوصيل بمشغل أقراص DVD باستخدام كبل فيديو مؤلف

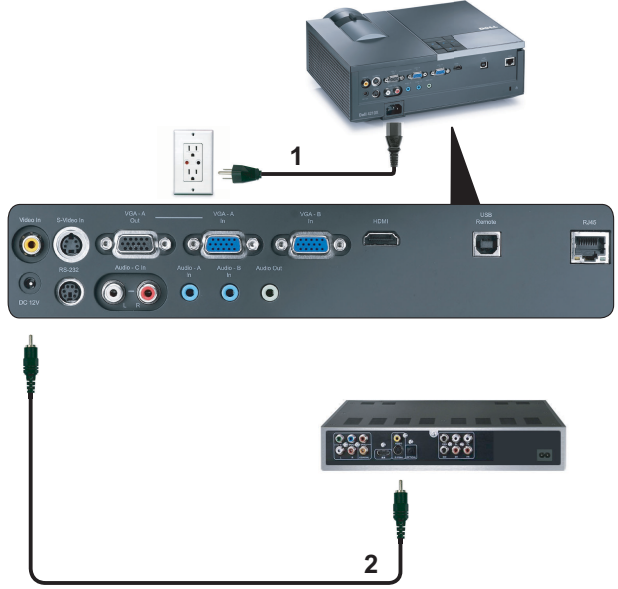

١	كبل الطاقة
٢	كبل الفيديو المؤلف

**ملاحظة:** لا يأتي جهاز الإسقاط مرفقاً بكبل فيديو مؤلف، غير أنه يمكنك شراء كبل إطالة للفيديو المؤلف (٥٠ قدم/١٠٠ قدم) من خلال الموقع الإلكتروني الخاص بشركة Dell وهو [dell.com](http://dell.com).

## التوصيل بمشغل أقراص DVD باستخدام كبل الفيديو المركب

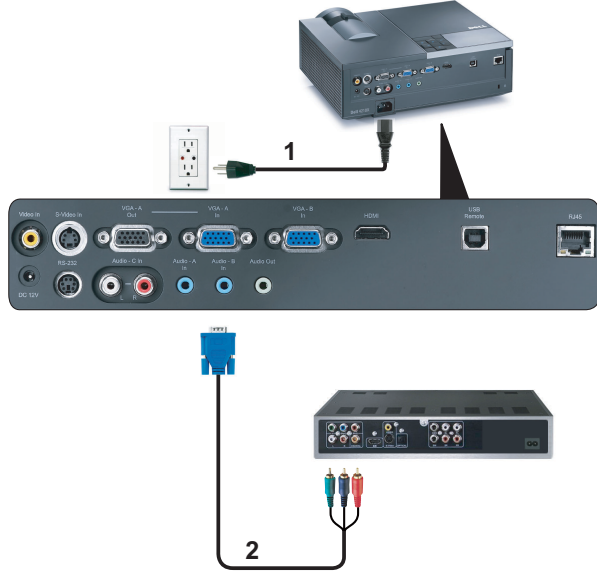

١	كبل الطاقة
٢	كبل VGA إلى كبل الفيديو المركب

**ملاحظة:** لا يأتي جهاز الإسقاط مرفقًا بكبل توصيل VGA بالفيديو المركب، غير أنه يمكنك شراء كبل إطالة لكبل توصيل VGA بكبل الفيديو المركب (٥٠ قدم/١٠٠ قدم) من خلال الموقع الإلكتروني الخاص بشركة Dell وهو [dell.com](http://dell.com).



## التوصيل بمشغل أقراص DVD باستخدام كبل HDMI



كبل الطاقة	١
كبل HDMI	٢

ملاحظة: لا يأتي جهاز الإسقاط مرفقاً بكبل HDMI.



## التوصيل بشبكة الاتصال المحلية.

للتحكم بجهاز الإسقاط المتصل بشبكة عبر كبل RJ45.

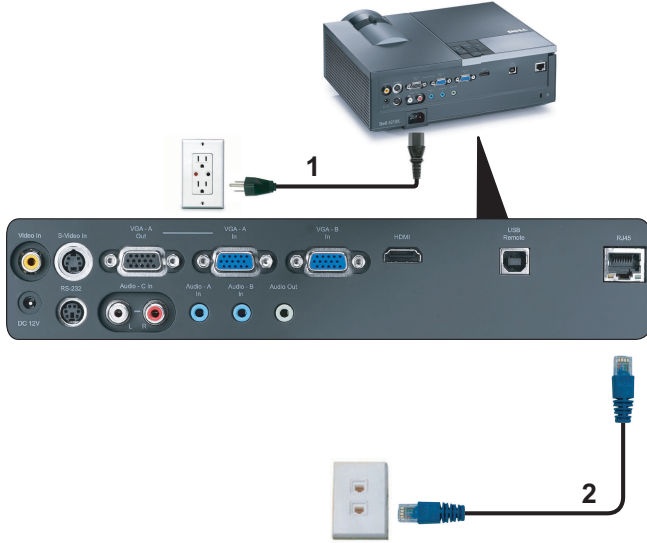

شبكة الاتصال المحلية (LAN)

١	كبل الطاقة
٢	كبل RJ45

ملاحظة: لا يأتي جهاز الإسقاط مرفقاً بكبل RJ45.



## خيارات التركيب الاحترافي: تركيب شاشة التشغيل التلقائي

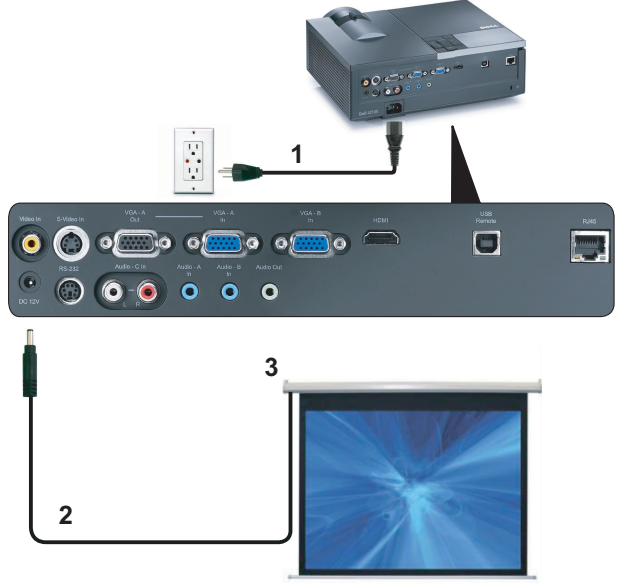

١	كبل الطاقة
٢	قابس تيار مباشر بقدرة ١٢ فولت
٣	الشاشة التلقائية

ملاحظة: استخدم أبعاد قابس التيار المباشر بقدرة ١٢ فولت وهي ١,٧ مم (قطر داخلي) X ٤ مم (قطر خارجي) X ٩,٥ مم (العمود) لتوصيل الشاشة التلقائية بجهاز الإسقاط.

قابس تيار مباشر بقدرة ١٢ فولت



## التوصيل بمربع عناصر التحكم RS232 التجاري

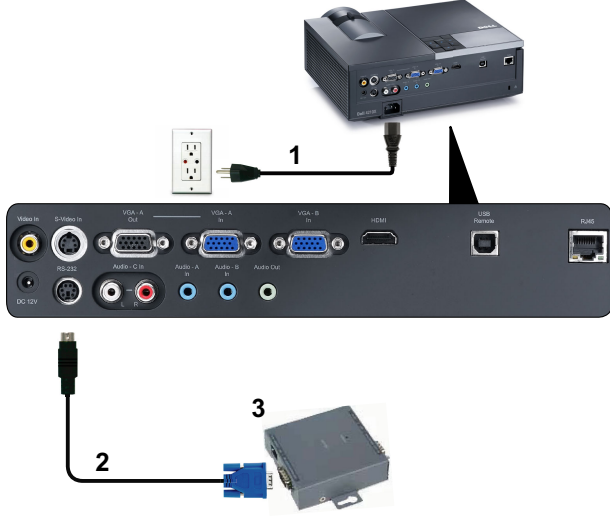

١	كبل الطاقة
٢	كبل RS232
٣	مربع عناصر التحكم RS232 التجاري

ملاحظة: لا يأتي جهاز الإسقاط مرفقاً بكبل RS232، ولذا، يرجى الرجوع إلى أحد الفنيين المتخصصين للحصول على الكبل.



## استخدام جهاز الإسقاط

### تشغيل جهاز الإسقاط

 **تنبيه:** قم بتشغيل جهاز الإسقاط قبل تشغيل المصدر (جهاز الكمبيوتر، مشغل أقراص DVD، وما شابه). يظل مؤشر زر **Power (الطاقة)** يومض باللون الأزرق إلى أن يتم الضغط عليه.

١ انزع غطاء العدسة.

٢ وصل كبل الطاقة وكبلات الإشارة المناسبة. للاطلاع على معلومات حول توصيل جهاز الإسقاط خاصتك، يرجى الرجوع إلى "توصيل جهاز الإسقاط" صفحة ٩.

٣ اضغط على زر **Power (الطاقة)** (يرجى الرجوع إلى "استخدام لوحة التحكم" صفحة ٢٤ لتعيين موضع زر **Power (الطاقة)**).

٤ قم بتشغيل المصدر (جهاز الكمبيوتر، مشغل أقراص DVD، وما شابه).

٥ وصل المصدر بجهاز الإسقاط باستخدام الكبل المناسب. لمعرفة التعليمات الخاصة بتوصيل المصدر بجهاز الإسقاط، يرجى الرجوع إلى "توصيل جهاز الإسقاط" صفحة ٩.

٦ يضبط مصدر الدخل على VGA-A افتراضياً، قم بتغيير وضع مصدر الدخل إذا لزم الأمر.

٧ إذا كان هناك عدة مصادر موصلة بجهاز الإسقاط، فاضغط على زر **Source (المصدر)** الموجود بوحدة التحكم عن بعد أو ذلك الموجود بلوحة التحكم لاختيار المصدر المطلوب و"استخدام وحدة التحكم" صفحة ٢٧ لتحديد موقع زر **Source (المصدر)**

### إيقاف تشغيل جهاز الإسقاط

 **ملاحظة:** افصل جهاز الإسقاط عن مأخذ التيار الكهربائي بعد إيقاف تشغيله على نحو صحيح وفقاً للإجراءات التالية.

١ اضغط على زر **Power (الطاقة)**.

 **ملاحظة:** ستظهر على الشاشة رسالة "اضغط على زر الطاقة لإيقاف تشغيل جهاز الإسقاط". ثم تختفي بعد ٥ ثوان، أو يمكنك الضغط على زر **Menu (القائمة)** لمحوها.

٢ اضغط على زر **Power (الطاقة)** مجدداً، لتظل مراوح التبريد تعمل لمدة ١٢٠ ثانية.

- ٣ لإيقاف تشغيل جهاز الإسقاط بسرعة، اضغط على زر Power (الطاقة) مع الاستمرار لمدة ثانية واحدة بينما ما تزال مراوح تبريد الجهاز قيد التشغيل.
- ملاحظة: قبل تشغيل جهاز الإسقاط مرة أخرى، انتظر لمدة ٦٠ ثانية حتى تثبت درجة الحرارة الداخلية.
- ٤ افصل كبل الطاقة من مأخذ التيار الكهربائي ومن الجهاز.

## ضبط الصورة المسقطة

### زيادة ارتفاع الجهاز

- ١ اضغط على زر الرفع.
- ٢ ارفع الجهاز إلى أن يصل إلى زاوية العرض المطلوبة، ثم حرر الزر لتثبيت القدم الرافعة عند ذلك الوضع.
- ٣ استخدم عجلة ضبط الإمالة لضبط زاوية العرض بدقة.

### خفض ارتفاع الجهاز

- ١ اضغط على زر الرفع.
- ٢ اخفض مستوى الجهاز، ثم حرر الزر لتثبيت القدم الرافعة عند ذلك الوضع.



١	زر "الرفع"
٢	القدم الرافعة (زاوية الإمالة: من ٠ إلى ٩,٥ درجة)
٣	عجلة ضبط الإمالة

## ضبط الزوم والتركيز البؤري

⚠ تنبيه: لتفادي تعرض الجهاز للتلف، تأكد من إعادة عدسة الزوم والقدم الرافعة إلى مكانهما تماماً قبل الشروع في تحريك الجهاز أو وضعه في حقيبة الحمل الخاصة به.

- ١ أدر مقبض الزوم لتكبير الصورة المسقطّة وتصغيرها.
- ٢ أدر عجلة التركيز البؤري إلى أن تحصل على صورة واضحة. يمكن لجهاز الإسقاط أن يقوم بالتركيز البؤري على مسافات تتراوح ما بين ٣,٩٤ و ٣٢,٨١ قدماً (بما يعادل ١,٢ إلى ١٠ أمتار).



١	مقبض الزوم
٢	عجلة البؤرة

## ضبط مقاس الصورة المسقطة

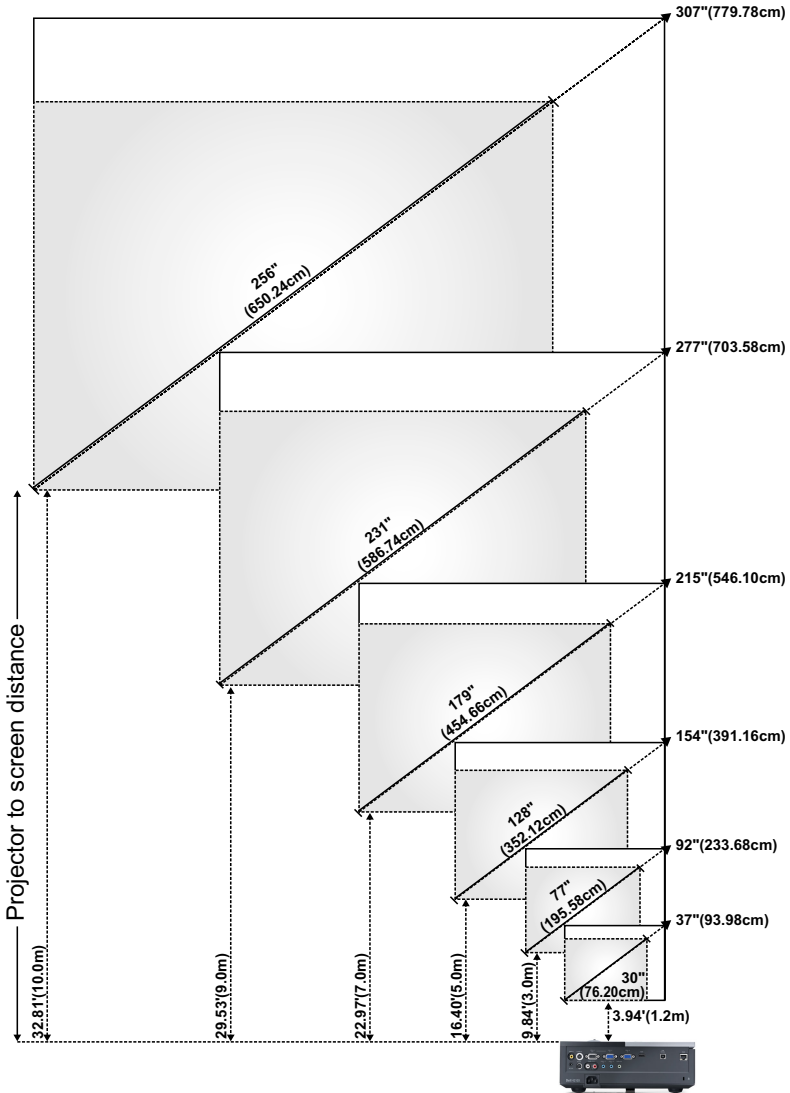

بوصة ٣٠٧ (سم ٧٧٩,٧٨)	بوصة ٢٧٧ (سم ٧٠٣,٥٨)	بوصة ٢١٥ (سم ٥٤٦,١٠)	بوصة ١٥٤ (سم ٣٩١,١٦)	بوصة ٩٢ (سم ٢٣٣,٦٨)	بوصة ٣٧ (سم ٩٣,٩٨)	الحد الأقصى	الشاشة (القطر)
بوصة ٢٥٦ (سم ٦٥٠,٢٤)	بوصة ٢٣١ (سم ٥٨٦,٧٤)	بوصة ١٧٩ (سم ٤٥٤,٦٦)	بوصة ١٢٨ (سم ٣٥٢,١٢)	بوصة ٧٧ (سم ١٩٥,٥٨)	بوصة ٣٠ (سم ٧٦,٢٠)	الحد الأدنى	
بوصة ٢٤٦,٠٦ X ١٨٤,٦٥ سم	بوصة ٢٢١,٦٥ X ١٦٦,١٤ سم	بوصة ١٧٢,٤٤ X ١٢٩,١٣ سم	بوصة ١٢٣,٢٣ X ٩٢,١٣ سم	بوصة ٧٤,٠٢ X ٥٥,٥١ سم	بوصة ٢٩,٥٣ X ٢٢,٠٥ سم	الحد الأقصى (العرض X الارتفاع)	مقاس الشاشة
بوصة ٦٢٥ X ٤٦٩ سم	بوصة ٥٦٣ X ٤٢٢ سم	بوصة ٤٣٨ X ٣٢٨ سم	بوصة ٣١٣ X ٢٣٤ سم	بوصة ١٨٨ X ١٤١ سم	بوصة ٧٥ X ٥٦ سم		
X ٢٠٥,١٢ بوصة ١٥٣,٩٤	X ١٨٤,٦٥ بوصة ١٣٨,٥٨	X ١٤٣,٧٠ بوصة ١٠٧,٤٨	X ١٠٢,٣٦ بوصة ٧٦,٧٧	X ٦١,٤٢ بوصة ٤٦,٠٦	X ٢٤,٨ بوصة ١٨,٥	الحد الأدنى (العرض X الارتفاع)	الارتفاع عن القطر
X ٥٢١ (سم ٣٩١)	X ٤٦٩ (سم ٣٥٢)	X ٣٦٥ (سم ٢٧٣)	X ٢٦٠ (سم ١٩٥)	X ١٥٦ (سم ١١٧)	X ٦٣ (سم ٤٧)		
بوصة ٢١٢,٢٠ (سم ٥٣٩)	بوصة ١٩٠,٩٤ (سم ٤٨٥)	بوصة ١٤٨,٤٣ (سم ٣٧٧)	بوصة ١٠٦,٣٠ (سم ٢٧٠)	بوصة ٦٣,٧٨ (سم ١٦٢)	بوصة ٢٥,٥٩ (سم ٦٥)	الحد الأقصى	المسافة
بوصة ١٧٦,٧٧ (سم ٤٤٩)	بوصة ١٥٩,٠٦ (سم ٤٠٤)	بوصة ١٢٣,٦٢ (سم ٣١٤)	بوصة ٨٨,٥٨ (سم ٢٢٥)	بوصة ٥٣,١٥ (سم ١٣٥)	بوصة ٢١,٢٦ (سم ٥٤)	الحد الأدنى	
بوصة ٣٢,٨١ (م ١٠)	بوصة ٢٩,٥ (م ٩)	بوصة ٢٣ (م ٧)	بوصة ١٦,٤ (م ٥)	بوصة ٩,٨ (م ٣)	بوصة ٣,٩٤ (م ١,٢)		

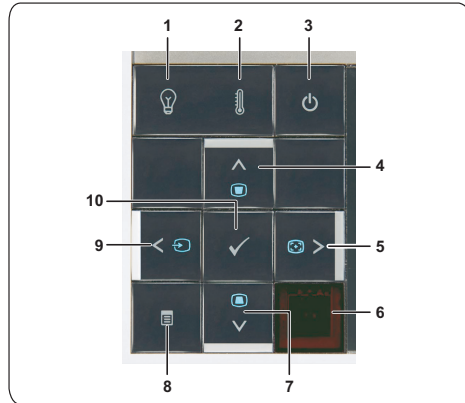

\* هذا الشكل التوضيحي للأغراض المرجعية فقط.

## استخدام لوحة التحكم





<p>في حال إضاءة أو وميض مؤشر المصباح باللون الكهرماني،  فيعني ذلك وجود إحدى المشكلات التالية:</p>	<p>١ مؤشر تحذير المصباح</p>
<ul style="list-style-type: none"> <li>• اقتراب المصباح من نهاية عمره الافتراضي</li> <li>• وحدة المصباح غير مركبة على نحو سليم</li> <li>• تلف مشغل المصباح</li> <li>• تلف عجلة الألوان</li> </ul>	
<p>لمزيد من المعلومات، يرجى الرجوع إلى "استكشاف أعطال  جهاز الإسقاط وإصلاحها" صفحة ٦١ و "الإشارات الإرشادية"  صفحة ٦٥.</p>	
<p>في حال إضاءة أو وميض مؤشر درجة الحرارة باللون  الكهرماني، فيعني ذلك وجود إحدى المشكلات التالية:</p>	<p>٢ مؤشر تحذير ارتفاع  درجة الحرارة</p>
<ul style="list-style-type: none"> <li>• ارتفاع درجة الحرارة الداخلية للجهاز بشدة</li> <li>• تلف عجلة الألوان</li> </ul>	
<p>لمزيد من المعلومات، يرجى الرجوع إلى "استكشاف أعطال  جهاز الإسقاط وإصلاحها" صفحة ٦١ و "الإشارات الإرشادية"  صفحة ٦٥.</p>	
<p>تشغيل جهاز الإسقاط أو إيقاف تشغيله، لمزيد من المعلومات  يرجى الرجوع إلى "تشغيل جهاز الإسقاط" صفحة ٢٠ و "إيقاف  تشغيل جهاز الإسقاط" صفحة ٢٠.</p>	<p>٣ الطاقة</p>
<p>اضغط على هذا الزر للتنقل بين عناصر قائمة المعلومات  المعرضة على الشاشة (OSD).</p>	<p>٤ الانتقال لأعلى  / ضبط  التشوه شبه المنحرف</p>
<p>اضغط على هذا الزر لضبط تشوه الصورة الناتج عن إمالة جهاز  الإسقاط (+٤٠-٣٥ درجة).</p>	
<p>اضغط على هذا الزر للتنقل بين عناصر قائمة المعلومات  المعرضة على الشاشة (OSD).</p>	<p>٥ الانتقال لليمين  / الضبط  التلقائي</p>
<p>اضغط على هذا الزر لمزامنة جهاز الإسقاط مع مصدر الدخل.</p>	
<p> ملاحظة: لا تعمل وظيفة <b>Auto Adjust</b>  <b>(الضبط التلقائي)</b> أثناء عرض قائمة المعلومات المعروضة  على الشاشة (OSD).</p>	
<p>قم بتوجيه وحدة التحكم عن بعد نحو مستقبل الأشعة تحت الحمراء  ثم اضغط على أي زر.</p>	<p>٦ مستقبل الأشعة تحت الحمراء</p>

٧	الانتقال لأسفل <input checked="" type="checkbox"/> / ضبط التشوه شبه المنحرف	اضغط على هذا الزر للتنقل بين عناصر قائمة المعلومات المعرضة على الشاشة (OSD).
٨	القائمة 	اضغط على هذا الزر لتنشيط قائمة المعلومات المعرضة على الشاشة OSD، واستخدم مفاتيح الاتجاهات و زر <b>Menu (القائمة)</b> للتنقل فيما بين قائمة المعلومات المعرضة على الشاشة OSD.
٩	الانتقال لليساار <input type="checkbox"/> / المصدر	اضغط على هذا الزر للتنقل بين عناصر قائمة المعلومات المعرضة على الشاشة (OSD).
١٠	إدخال 	اضغط على هذا الزر لتأكيد اختيار أحد العناصر.

## استخدام وحدة التحكم عن بعد

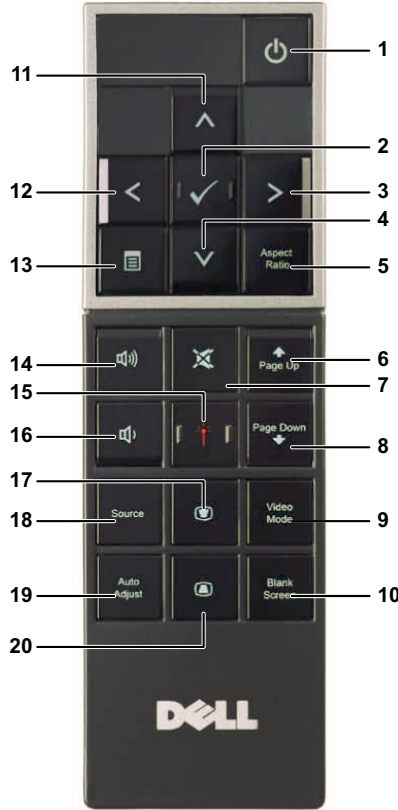

تشغيل جهاز الإسقاط أو إيقاف تشغيله، لمزيد من المعلومات يرجى الرجوع إلى "تشغيل جهاز الإسقاط" صفحة ٢٠ و"إيقاف تشغيل جهاز الإسقاط" صفحة ٢٠.	١ الطاقة 
اضغط على هذا الزر لتأكيد اختيار أحد العناصر.	٢ إدخال 
اضغط على هذا الزر للتنقل بين عناصر قائمة المعلومات المعروضة على الشاشة (OSD).	٣ الانتقال لليمين 
اضغط على هذا الزر للتنقل بين عناصر قائمة المعلومات المعروضة على الشاشة (OSD).	٤ الانتقال لأسفل 

٥	نسبة العرض إلى الارتفاع	اضغط على هذا الزر لتغيير نسبة عرض الصورة المعروضة إلى ارتفاعها.
٦	صفحة لأعلى 	اضغط على هذا الزر للانتقال إلى الصفحة السابقة.
		<b>ملاحظة:</b> يجب توصيل كبل USB إذا أردت استخدام خاصية Page Up (صفحة لأعلى) 
٧	كتم الصوت 	اضغط على هذا الزر لكتم صوت سماعة جهاز الإسقاط أو إلغاء كتمه.
٨	صفحة لأسفل 	اضغط على هذا الزر للانتقال إلى الصفحة التالية.
		<b>ملاحظة:</b> يجب توصيل كبل USB إذا أردت استخدام خاصية Page Down (صفحة لأسفل) 
٩	وضع الفيديو	يتميز جهاز الإسقاط بوجود تهيئات مسبقة الضبط تتيح أفضل عرض للبيانات (شرائح العرض التقديمي) أو الفيديو (الأفلام والألعاب وغير ذلك). اضغط على زر وضع الفيديو للتبديل بين أوضاع أو العرض التقديمي أو السطوح أو الأفلام أو sRGB أو مخصص. هذا ويؤدي الضغط مرة واحدة على زر وضع الفيديو إلى إظهار وضع العرض الحالي، كما أن الضغط عليه مرة أخرى يؤدي إلى التبديل بين أوضاع العرض.
١٠	شاشة فارغة	اضغط على هذا الزر لإخفاء/إظهار الصورة.
١١	الانتقال لأعلى 	اضغط على هذا الزر للتنقل بين عناصر قائمة المعلومات المعروضة على الشاشة (OSD).
١٢	الانتقال لليساار 	اضغط على هذا الزر للتنقل بين عناصر قائمة المعلومات المعروضة على الشاشة (OSD).
١٣	القائمة 	اضغط على هذا الزر لتنشيط قائمة المعلومات المعروضة على الشاشة (OSD).
١٤	رفع مستوى الصوت 	اضغط على هذا الزر لزيادة مستوى الصوت.
١٥	الليزر 	وجه وحدة التحكم عن بعد نحو الشاشة، ثم اضغط مع الاستمرار على زر الليزر لتنشيط ضوء الليزر. <b>⚠ تنبيه:</b> لا تنظر مباشرة إلى مؤشر الليزر أثناء تشغيله، وتجنب تعريض عينيك لضوء الليزر مباشرةً.
١٦	خفض مستوى الصوت 	اضغط على هذا الزر لخفض مستوى الصوت.
١٧	ضبط التثوه شبه المنحرف 	اضغط على هذا الزر لضبط تشوه الصورة الناتج عن إمالة جهاز الإسقاط (+٤٠-٣٥ درجة).

المصدر	١٨	اضغط على هذا الزر للتبديل بين مصادر RGB التناظري والفيديو المؤلف والفيديو المركب (YPbPr عبر VGA) و HDMI والفيديو فائق الجودة.
الضبط التلقائي	١٩	اضغط على هذا الزر لمزامنة جهاز الإسقاط مع مصدر الدخل، مع العلم بأن وضيفة Auto adjust (الضبط التلقائي) لا تعمل عند عرض قائمة OSD (المعلومات المعروضة على الشاشة).
ضبط التشوه شبه المنحرف	٢٠	اضغط على هذا الزر لضبط تشوه الصورة الناتج عن إمالة جهاز الإسقاط (+٤٠-٣٥ درجة).

## تركيب بطاريات وحدة التحكم عن بعد

**ملاحظة:** انزع البطاريات من جهاز التحكم عن بعد في حالة عدم استخدامه.  
١ اضغط على المقبض لرفع غطاء حجرة البطارية.



٢ تحقق من صحة اتجاه القطبين (+/-) في البطاريات.



٣ قم بتركيب البطاريات مع مراعاة صحة اتجاه القطبين طبقاً للعلامات الموجودة داخل حجرة البطارية.



**ملاحظة:** تجنب الخلط بين أنواع مختلفة من البطاريات أو استخدام بطاريات جديدة وقديمة معاً.

٤ أزل غطاء البطارية إلى مكانه.



## نطاق تشغيل وحدة التحكم عن بعد

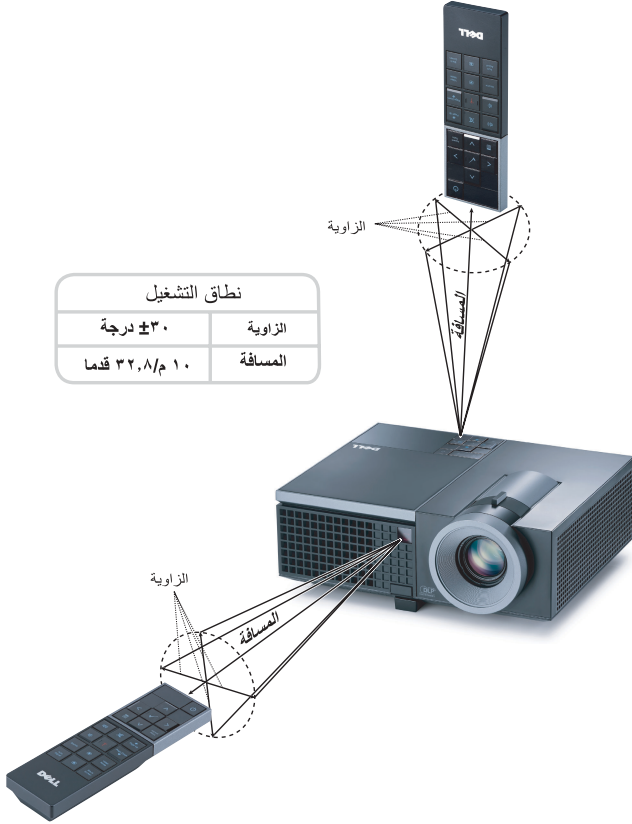

ملاحظة: قد يختلف نطاق التشغيل الفعلي إلى حدٍ ما عما ورد بالرسم التوضيحي، كما تحول البطاريات الضعيفة دون تشغيل وحدة التحكم عن بعد للجهاز بصورة صحيحة.



## استخدام قائمة المعلومات المعروضة على الشاشة

- يشتمل جهاز الإسقاط على قائمة معلومات معروضة على الشاشة (OSD) متعددة اللغات يمكن عرضها في وجود مصدر الدخل أو عدم وجوده.
- للتنقل بين علامات التبويب المتاحة بالقائمة الرئيسية، اضغط على زر  أو  من على لوحة تحكم الجهاز أو وحدة التحكم عن بعد.
- لاختيار قائمة فرعية، اضغط على زر  من على لوحة التحكم أو وحدة التحكم عن بعد.
- لتحديد أحد الخيارات، اضغط على زر  أو  من على لوحة التحكم أو وحدة التحكم عن بعد، وعندئذٍ يتحول لون الخيار إلى الأزرق الداكن، وعند اختيار أحد العناصر، يتحول اللون إلى الأزرق الداكن أيضاً.
- استخدم زر  أو  من على لوحة التحكم أو وحدة التحكم عن بعد لضبط الإعدادات.
- للرجوع إلى Main Menu (القائمة الرئيسية)، انتقل إلى علامة التبويب Back (رجوع) ثم اضغط على زر  من على لوحة التحكم أو وحدة التحكم عن بعد.
- للخروج من قائمة OSD (المعلومات المعروضة على الشاشة)، انتقل إلى علامة التبويب EXIT (خروج) ثم اضغط على زر  أو اضغط مباشرة على زر **Menu (القائمة)** من على لوحة التحكم أو وحدة التحكم عن بعد.

### القائمة الرئيسية



### الضبط التلقائي

تعمل وظيفة الضبط التلقائي على ضبط "التردد" و"التتبع" في وضع الكمبيوتر الشخصي، وأثناء وجود الضبط التلقائي قيد التنفيذ، تظهر الرسالة التالية على الشاشة:

يرجى الانتظار....



## اختيار الدخل

تتيح لك قائمة اختيار الدخل إمكانية اختيار مصدر دخل جهاز الإسقاط.

**المصدر التلقائي**—اختر إيقاف (الافتراضي) لقفّل إشارة الدخل الحالية، وفي حال الضغط على زر **Source** (المصدر) عند ضبط وضع المصدر التلقائي على إيقاف، يمكنك اختيار إشارة الدخل يدويًا، اختر تشغيل للكشف عن إشارات الدخل المتاحة تلقائيًا. وفي حال الضغط على زر **Source** (المصدر) عندما يكون الجهاز قيد التشغيل، فإنه سيكشف تلقائيًا عن إشارة الدخل التالية المتاحة.

✓	رجوع
إيقاف	المصدر التلقائي
تشغيل	VGA-A
	VGA-B
	الفيديو فائق الجودة
	الفيديو المؤلف
	HDMI
✓	متقدمة
تنشيط/ تعطيل المصادر	خروج من القائمة
✓	

**A-VGA**—الضغط على  للكشف عن إشارة A-VGA.

**B-VGA**—الضغط على  للكشف عن إشارة B-VGA

الفيديو فائق الجودة—الضغط على  للكشف عن إشارة الفيديو فائق الجودة.

الفيديو المؤلف—الضغط على  للكشف عن إشارة الفيديو المؤلف.

**HDMI**—الضغط على  للكشف عن إشارة HDMI.

إعدادات متقدمة—الضغط على  لتنشيط قائمة إعدادات اختيار الدخل المتقدمة.

### إعدادات اختيار الدخل المتقدمة

تتيح لك قائمة إعدادات اختيار الدخل المتقدمة تمكين مصادر الدخل أو تعطيلها.

✓	رجوع
تعطيل	VGA-A
تعطيل	VGA-B
تعطيل	الفيديو فائق الجودة
تعطيل	الفيديو المؤلف
تعطيل	HDMI
✓	متقدمة
تنشيط/ تعطيل المصادر	خروج من القائمة
✓	

**A-VGA**—استخدم  و  لتمكين منفذ دخل A-VGA أو تعطيله.

**B-VGA**—استخدم  و  لتمكين منفذ دخل B-VGA أو تعطيله.

الفيديو فائق الجودة—استخدم  و  لتمكين منفذ دخل الفيديو فائق الجودة أو تعطيله.

الفيديو المؤلف—استخدم  و  لتمكين منفذ دخل الفيديو المؤلف أو تعطيله.

**HDMI**—استخدم  و  لتمكين منفذ دخل HDMI أو تعطيله.

**ملاحظة:** لا يمكنك تعطيل مصدر الدخل الحالي خاصتك، مع العلم بأنه يجب تمكين مصدر ي دخل في أي وقت كحد أدنى.

## الصورة (في وضع الكمبيوتر الشخصي)

يمكن، من خلال قائمة الصورة، ضبط إعدادات العرض الخاصة بجهاز الإسقاط، علماً بأن هذه القائمة تحتوي على الخيارات التالية:



وضع الفيديو—يتيح إمكانية تحسين صورة العرض: حيث إن إعداداته هي عرض تقديمي وساطع والقيام و sRGB (لتوفير مزيد من الدقة لعرض الألوان) ومخصص ( لضبط إعداداتك المفضلة)، وفي حال ضبط إعدادات السطوع والتباين والتشبع والحدة ودرخة اللون و متقدمة، يتحول جهاز الإسقاط تلقائياً إلى وضع مخصص.

**ملاحظة:** في حال ضبط إعدادات السطوع والتباين والتشبع والحدة ودرخة اللون و متقدمة، يتحول جهاز الإسقاط تلقائياً إلى وضع مخصص.

السطوع—استخدم  و  لضبط مستوى سطوع الصورة.

التباين—استخدم  و  لضبط تباين الشاشة.

متقدمة—اضغط على زر  لتنشيط قائمة الإعدادات المتقدمة للصورة، يرجى الرجوع إلى "الإعدادات المتقدمة للصورة" صفحة ٣٦.

## الصورة (في وضع الفيديو)

يمكن من خلال قائمة **Picture** الصورة ضبط إعدادات العرض الخاصة بجهاز الإسقاط، وتحتوي هذه القائمة على الخيارات التالية:



**وضع الفيديو**—يتيح إمكانية تحسين صورة العرض: حيث إن إعداداته هي **العرض التقديمي** و**ساطع** و**الأفلام** و**SRGB** (لتوفير مزيد من الدقة للألوان) و**مخصص** (لضبط إعداداتك المفضلة)، وفي حال ضبط الإعدادات على **السطوع** و**التباين** و**التشبع** و**الحدة** و**الألوان الخفيفة** و**متقدمة**، يتحول جهاز الإسقاط تلقائياً إلى **وضع مخصص**.

**ملاحظة:** في حال ضبط إعدادات **السطوع** و**التباين** و**التشبع** و**الحدة** و**الألوان الخفيفة**، و**متقدمة**، يتحول جهاز الإسقاط تلقائياً إلى **وضع مخصص**.

**السطوع**—استخدم  و  لضبط مستوى سطوع الصورة.

**التباين**—استخدم  و  لضبط مستوى تباين الشاشة.

**التشبع**—يتيح إمكانية ضبط مصدر فيديو من الأبيض والأسود إلى الألوان تامة التشبع، اضغط على  لخفض مقدار الألوان في الصورة، وعلى  لزيادته.

**الحدة**—اضغط على  لخفض حدة الألوان، وعلى  لزيادته.

**عرض تقديمي**—اضغط على  لخفض مقدار اللون الأخضر في الصورة، واضغط على  لزيادة مقدار اللون الأحمر بها (لا تتاح هذه الخاصية إلا مع NTSC فقط).

**متقدمة**—اضغط على  لتنشيط قائمة **الإعدادات المتقدمة للصورة**، يرجى الرجوع إلى "الإعدادات المتقدمة للصورة" أدناه

**ملاحظة:** لا تتاح إعدادات **التشبع** و**الحدة** و**الألوان الخفيفة** إلا إذا كان مصدر الدخل من الفيديو المؤلف أو الفيديو فائق الجودة.

## الإعدادات المتقدمة للصورة

يمكن، من خلال قائمة Picture Advanced (الإعدادات المتقدمة للصورة)، ضبط إعدادات العرض الخاصة بجهاز الإسقاط، مع العلم بأن هذه القائمة تحتوي على الخيارات التالية:



كثافة اللون الأبيض—استخدم  و  لضبط كثافة اللون الأبيض.

درجة الحرارة اللونية—يتيح هذا الخيار إمكانية ضبط درجة الحرارة اللونية، فتبدو ألوان الشاشة أكثر برودة مع درجات الحرارة اللونية المرتفعة، بينما تبدو أكثر دفئاً مع درجات الحرارة اللونية المنخفضة، وعند ضبط القيم الموجودة في قائمة ضبط الألوان، يتم تنشيط وضع مخصص، ويتم حفظ القيم فيه.

ضبط الألوان المخصصة—يتيح إمكانية ضبط درجات الألوان الأحمر والأخضر والأزرق يدوياً

مساحة الألوان—تتيح إمكانية اختيار مساحة الألوان والخيارات المتاحة لها هي: RGB أو YCbCr أو YPbPr.

## العرض (في وضع الكمبيوتر الشخصي)

يمكن، من خلال قائمة العرض ضبط إعدادات العرض الخاصة بجهاز الإسقاط، وتحتوي قائمة Picture (الصورة) على الخيارات التالية:



نسبة العرض الارتفاع—تتمكنك من اختيار نسبة العرض إلى الارتفاع لتعديل كيفية ظهور الصورة.

•  الأصلي — اختر الأصلي للحفاظ على نسبة عرض الصورة المسقطة إلى ارتفاعها وفقاً لمصدر الدخل.



•  ٣:٤ — يزداد حجم مصدر الدخل لملاءمة الشاشة وتسقط صورة نسبة أبعادها ٣:٤.

•  عريض — يزداد حجم مصدر الدخل لملاءمة عرض الشاشة وتسقط صورة بعرض الشاشة.

الزوم—اضغط على  لتنشيط قائمة الزوم.

اختر المنطقة المراد تكبيرها أو تصغيرها ثم اضغط على  لعرض الصورة.





اضبط مقياس الصورة بالضغط على  أو  ثم اضغط على  للعرض.





تنقل التكبير/التصغير—اضغط على  لتنشيط قائمة تنقل التكبير/التصغير.

استخدم     لتحريك شاشة الإسقاط.



الوضع الأفقي—اضغط على  لتحريك الصورة إلى اليسار وعلى  لتحريكها إلى اليمين.

الوضع الرأسي—اضغط على  لتحريك الصورة لأسفل، وعلى  لتحريكها لأعلى.

التردد—يتيح إمكانية تغيير تردد ساعة بيانات العرض لتتلاءم مع تردد بطاقة الرسوم الخاصة بجهاز الكمبيوتر، وفي حالة ظهور موجة عمودية مهتزة، استخدم خاصية التحكم في التردد لتصغير الأشرطة، ويعد هذا النوع من الضبط رديئاً.

التتبع—يتيح إمكانية ضبط الفارق الزمني بين إشارة العرض وبطاقة الرسوم، وفي حالة عدم استقرار الصورة أو اهتزازها، يمكن استخدام إعداد التتبع لضبطها، ويتميز هذا النوع من الضبط بالدقة.

## العرض (في وضع الفيديو)

يمكن، من خلال قائمة العرض ضبط إعدادات العرض الخاصة بجهاز الإسقاط. وتحتوي قائمة الصورة على الخيارات التالية:

<input checked="" type="checkbox"/>	رجوع
<input checked="" type="checkbox"/>	نسبة العرض الارتفاع
<input checked="" type="checkbox"/>	الزوم
<input checked="" type="checkbox"/>	تنقل التكبير/التصغير
<input checked="" type="checkbox"/>	خروج من القائمة

نسبة العرض إلى الارتفاع — يمكنك من اختيار نسبة العرض إلى الارتفاع لضبط كيفية ظهور الصورة.

- **الأصلي** — اختر الأصلي للحفاظ على نسبة عرض الصورة المسقطة إلى ارتفاعها وفقاً لمصدر الدخل.
- **٣:٤** — يزداد حجم مصدر الدخل لملاءمة الشاشة وتسقط صورة أبعادها ٣:٤.
- **عريض** — يزداد حجم مصدر الدخل لملاءمة عرض الشاشة وتسقط صورة بعرض الشاشة.

الزوم — اضغط على  لتنشيط قائمة الزوم.  
حدد المنطقة المراد تكبيرها أو تصغيرها ثم اضغط على  لعرض الصورة. اضبط مقياس الصورة بالضغط على  أو  ثم اضغط على  لعرضها.

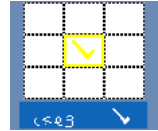

اضبط مقياس الصورة بالضغط على  أو  ثم اضغط على  لعرضها.



تنقل التكبير/التصغير — اضغط على  لتنشيط قائمة تنقل التكبير/التصغير.  
اضغط على , , ,  لتحريك شاشة الإسقاط.



## المصباح

يمكنك، من خلال قائمة **المصباح**، ضبط إعدادات العرض الخاصة بجهاز الإسقاط، مع العلم بأن هذه القائمة تحتوي على الخيارات التالية:



**وضع المصباح**—يتيح لك الاختيار بين وضعي عادي واقتصادي.

يعمل الوضع عادي بمستوى طاقة كامل، بينما يعمل وضع اقتصادي بمستوى منخفض من الطاقة، ما من شأنه إطالة العمر الافتراضي للمصباح وخفض مستوى صوت التشغيل وزيادة إعتام خرج الإشراق على الشاشة.

**ساعة اللمبة**—تتيح عرض ساعات التشغيل منذ آخر مرة أعيد فيها ضبط موقت المصباح.

**إعادة ضبط ساعة المصباح**—اختر **نعم** لإعادة ضبط موقت المصباح.

## الإعداد

تتيح لك قائمة الإعداد ضبط إعدادات اللغة ووضع جهاز الإسقاط والتشوه شبه المنحرف وصوت التنبيه والشبكة.



اللغة—يُتيح لك إمكانية ضبط لغة المعلومات المعروضة على الشاشة، اضغط على  لتنشيط قائمة اللغة.



**وضع جهاز الإسقاط**— يُتيح لك إمكانية اختيار وضع جهاز الإسقاط وفقاً لكيفية تثبيته

- إسقاط أمامي - فوق سطح المكتب — هذا هو الخيار الافتراضي.
- إسقاط أمامي - تثبيت بالسقف — يقلب جهاز الإسقاط الصورة رأساً على عقب عند تثبيته في السقف.
- إسقاط خلفي - فوق سطح المكتب — يعكس جهاز الإسقاط الصورة بما يُتيح إمكانية العرض من خلف شاشة نصف شفافة.

- إسقاط خلفي - تثبيت بالسقف — يعكس جهاز الإسقاط الصورة ويقبّلها رأساً على عقب، وبهذا تتاح إمكانية العرض من خلف شاشة نصف شفافة مع تثبيت الجهاز بالسقف.

**محور تلقائي**— اختر تشغيل لتمكين خاصية التصحيح التلقائي لنشوه الصورة الرأسي الناتج عن إمالة جهاز الإسقاط.

**محور رأسي**— يُتيح إمكانية ضبط نشوه الصورة الرأسي الناتج عن إمالة جهاز الإسقاط يدوياً.

**صوت التنبيه**— يُتيح إمكانية التحكم في صوت المنبه الطنان (إيقاف أو منخفض أو متوسط أو مرتفع) لمفاتيح التشغيل/الإيقاف أو التحذير أو الأوامر.



الشبكة—اختر تشغيل لتشغيل الاتصال الشبكة، أو اختر إيقاف لتعطيله. اضغط على  لتشغيل قائمة الشبكة. يرجى الرجوع إلى "الشبكة" صفحة ٤١.

## الشبكة

تتيح لك قائمة الشبكة تهيئة إعدادات الاتصال بالشبكة.

رجوع	✓			
DHCP	تشغيل	إيقاف		
عنوان IP	192	168	4	137
قناع الشبكة الفرعية	255	255	0	0
البوابة	192	168	4	137
DNS	192	168	1	4
المخزن	✓			
إعادة تعيين الشبكة	نعم	لا		
خروج من القائمة	✓			

**DHCP**—في حالة وجود خادم DHCP بالشبكة التي يتصل بها جهاز الإسقاط، يمكن الحصول على عنوان IP تلقائياً وذلك باختيار DHCP تشغيل، وفي حالة إيقاف DHCP، فيجب ضبط عنوان IP وقناع الشبكة الفرعية والبوابة يدوياً. استخدم   لاختيار رقم عنوان IP وقناع الشبكة الفرعية والبوابة. اضغط على ENTER (إدخال) لتأكيد كل رقم تم اختياره ثم استخدم   لضبط العنصر التالي.

**عنوان IP**—يتيح إمكانية تعيين عنوان IP لجهاز الإسقاط المتصل بالشبكة تلقائياً أو يدوياً.

**قناع الشبكة الفرعية**—يتيح إمكانية تهيئة قناع الشبكة الفرعية الخاص بالاتصال بالشبكة.

**البوابة**—تحقق من عنوان البوابة مع مسؤول الشبكة/النظام في حال تهيئته يدوياً.

**DNS**—تحقق من IP لخادم DNS مع مسؤول الشبكة/النظام في حال تهيئته يدوياً.

**التخزين**—اضغط على  لحفظ التغييرات التي أدخلت على إعدادات تهيئة الشبكة.

**إعادة ضبط الشبكة**—اختر نعم لإعادة ضبط تهيئة الشبكة.

## المعلومات

تعرض قائمة المعلومات إعدادات جهاز الإسقاط الحالية.

✓	رجوع
4210X	اسم الطراز
1024X768 60Hz ANAL OG RGB	مصدر الدخل
10 hr	ساعة التشغيل
CN-0W892J-S0081-46B-0208	PPID
192.168.4.137	عنوان IP
✓	خروج من القائمة

## أخرى

تتيح قائمة أخرى إمكانية تغيير إعدادات القائمة والشاشة والصوت والطاقة والحماية وتعليق مغلق ( NTSC فقط). يمكنك أيضاً إجراء نمط الاختبار وإعادة ضبط الإعدادات على إعدادات المصنع الافتراضية.

✓	رجوع
✓	ضبط القائمة
✓	ضبط الشاشة
✓	إعدادات الصوت
✓	ضبط الطاقة
✓	ضبط الأمان
✓	تعليق مغلق
✓	نمط الاختبار
✓	ضبط المصنع
✓	خروج من القائمة

**ضبط القائمة**—حدد واضغط على  لتنشيط إعدادات القائمة، مع العلم بأن تلك الإعدادات تتكون من الخيارات التالية:

✓	رجوع
0	وضع القائمة
20	شفافية القائمة
إيقاف	مهلة القائمة
تشغيل	قفل القائمة
✓	خروج من القائمة

**وضع القائمة**—يتيح إمكانية تغيير وضع عرض قائمة المعلومات المعروضة على الشاشة.

شفافية القائمة—حدد هذا الخيار لتغيير مستوى شفافية خلفية قائمة المعلومات المعروضة على الشاشة.

مهلة القائمة—تتيح إمكانية ضبط الفترة الزمنية الخاصة بمهلة المعلومات المعروضة على الشاشة؛ إذ أن قائمة المعلومات المعروضة على الشاشة تختفي افتراضياً بعد ٢٠ ثانية من عدم النشاط.

قفل القائمة—اختر تشغيل لتمكين وظيفة قفل القائمة وإخفاء قائمة المعلومات المعروضة على الشاشة، أو اختر إيقاف لتعطيل تلك الوظيفة، فإذا كنت ترغب في تعطيل هذه الوظيفة وإخفاء قائمة المعلومات المعروضة على الشاشة، اضغط على زر القائمة من على لوحة التحكم أو وحدة التحكم عن بعد لمدة ١٥ ثانية، ثم قم بتعطيل الوظيفة.

ضبط الشاشة—حدد واضغط على  لتنشيط إعدادات الشاشة، مع العلم بأن قائمة تلك الإعدادات تتكون من الخيارات التالية:

<input checked="" type="checkbox"/>	رجوع
<input checked="" type="checkbox"/>	التقاط الشاشة
<input checked="" type="checkbox"/>	الشاشة
<input checked="" type="checkbox"/>	إعادة ضبط
<input checked="" type="checkbox"/>	خروج من القائمة

التقاط الشاشة—حدد واضغط على  لالتقاط شاشة العرض، ومن ثم تظهر الرسالة التالية على الشاشة.



**ملاحظة:** لالتقاط صورة كاملة، تأكد من أن دقة إشارة الدخل المتصلة بجهاز الإسقاط هي ١٠٢٤ × ٧٦٨.



الشاشة—اختر **Dell** لاستخدام شعار Dell كخلفية للشاشة، ثم اختر **المنقطة** لضبط الصورة المنقطة كخلفية شاشة.

إعادة الضبط—حدد واضغط على  لحذف الصورة المنقطة وإعادة ضبط الإعدادات على الإعدادات الافتراضية.

إعدادات الصوت—حدد واضغط على  لتغيير إعدادات الصوت، مع العلم بأن قائمة إعدادات الصوت تحتوي على الخيارات التالية:

<input checked="" type="checkbox"/>	رجوع
<input checked="" type="checkbox"/>	دخل الصوت
<input checked="" type="checkbox"/>	الحجم
<input checked="" type="checkbox"/>	المكبر
<input checked="" type="checkbox"/>	كتم الصوت
<input checked="" type="checkbox"/>	خروج من القائمة

**دخّل الصوت**—اختر مصدر دخل الصوت، مع العلم بأن الخيارات المتاحة هي: الصوت-A والصوت-B والصوت-C، وHDMI.

**الحجم**—اضغط على  لخفض مستوى الصوت، وعلى  لرفعه.

**المكبر**—اختر **ON (تشغيل)** لتمكين مكبر الصوت، أو اختر **OFF (إيقاف)** لتعطيله.

**كتم الصوت**—يتيح إمكانية كتم أصوات دخل وخرج الصوت.

**إعدادات الطاقة**—حدد واضغط على  لتنشيط إعدادات الطاقة، مع العلم بأن قائمة إعدادات الطاقة تحتوي على الخيارات التالية:

✓	رجوع
120 دقيقة	توفير الطاقة
90 دقيقة	إيقاف
60 دقيقة	30 دقيقة
لا	نعم
✓	إغلاق سريع
	خروج من القائمة

**توفير الطاقة**—اختر **إيقاف** لتعطيل وضع توفير الطاقة، علماً بأنه جهاز الإسقاط مضبوط افتراضياً على الدخول إلى وضع توفير الطاقة بعد ١٢٠ دقيقة من عدم النشاط، وتظهر رسالة تحذير على الشاشة توضح العد التنازلي لـ ٦٠ ثانية قبل الانتقال إلى ذلك الوضع. اضغط على أي زر أثناء فترة العد التنازلي لإيقاف وضع توفير الطاقة.

يمكنك أيضاً تحديد فترة مهلة أخرى للدخول إلى وضع توفير الطاقة، وهي الفترة الزمنية التي ينتظرها جهاز الإسقاط دون وجود إشارة دخل، ويمكن ضبط وضع توفير الطاقة على ٣٠ أو ٦٠ أو ٩٠ أو ١٢٠ دقيقة.

إذا لم يتم الكشف عن أية إشارة دخل أثناء المهلة، يقوم جهاز الإسقاط بإيقاف تشغيل المصباح والانتقال إلى وضع توفير الطاقة، أما في حالة الكشف عن إشارة دخل خلالها، يتم تشغيل جهاز الإسقاط تلقائياً. وإذا لم يتم الكشف عن إشارة دخل في غضون ساعتين خلال وضع توفير الطاقة، ينتقل جهاز الإسقاط من وضع توفير الطاقة إلى وضع إيقاف التشغيل، ولتشغيله اضغط على زر Power (الطاقة).

**إغلاق سريع**—اختر **نعم** لإيقاف تشغيل جهاز الإسقاط بضغطة واحدة على زر **الطاقة**، حيث نتيج هذه الوظيفة إمكانية إيقاف تشغيل جهاز الإسقاط بسرعة مع تزايد سرعة المروحة. ويتوقع ارتفاع صوت الجهاز أثناء تنفيذ هذه العملية.

**ملاحظة:** قبل تشغيل جهاز الإسقاط مرة أخرى، انتظر لمدة ٦٠ ثانية حتى تثبت درجة الحرارة الداخلية، إذ يستغرق الجهاز وقتاً أطول لتشغيله إذا حاولت تشغيله في الحال، وستعمل مروحة التبريد بأقصى سرعة لها لمدة ٣٠ ثانية حتى تثبت درجة الحرارة الداخلية.



**إعدادات الحماية**—حدد واضغط على  لتنشيط إعدادات الحماية، حيث تتيح لك قائمة إعدادات الحماية إعدادات الحماية "تمكين وظيفة الحماية بكلمة المرور وتعيينها".

دخوع	تمكين	إيقاف ✓	حذف
كلمة المرور		✓	
تغيير كلمة المرور		✓	
خروج من القائمة		✓	

**كلمة المرور**—عند تمكين خاصية الحماية بكلمة المرور، تظهر شاشة الحماية بكلمة المرور لتطالبك بإدخال كلمة المرور وذلك عند بداية توصيل قابس الطاقة بأخذ التيار الكهربائي وتشغيل الجهاز لأول مرة، علماً بأن هذه الوظيفة معطلة افتراضياً، وبإمكانك تمكين هذه الوظيفة، باختيار **تمكين**. وفي حال تعيين كلمة المرور مسبقاً، فيجب كتابتها أولاً ثم اختيار الوظيفة المطلوبة، على أن يتم تنشيط خاصية الحماية بكلمة المرور في المرة التالية التي تشغل فيها الجهاز، وفي حال تمكين هذه الخاصية، فستطالب بإدخال كلمة المرور عند تشغيل الجهاز:

١ طلب إدخال كلمة المرور للمرة الأولى:

أ اذهب إلى قائمة أخرى، اضغط على  ثم اختر كلمة المرور لتمكين إعداداتها.

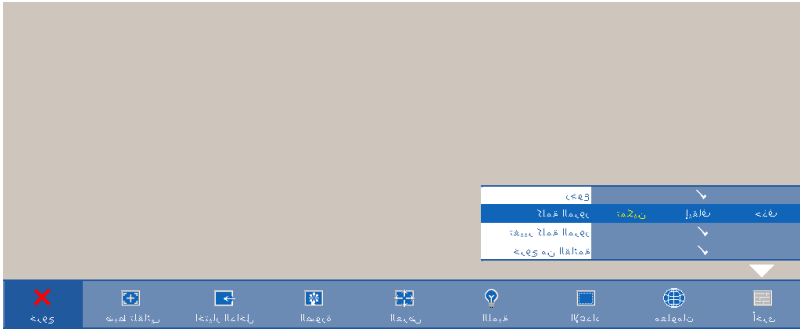

ب يؤدي تمكين وظيفة كلمة المرور إلى ظهور شاشة أحرف، اكتب منها عدداً مكوناً من أربعة أرقام ثم اضغط على .



ج للتأكيد، أدخل كلمة المرور مرة أخرى.

د في حالة نجاح عملية التحقق من كلمة المرور، يمكنك استئناف الوصول إلى وظائف جهاز الإسقاط واستخداماته.

٢ يرجى الانتباه إلى أنه عند إدخال كلمة مرور خاطئة مرتين، فسوف تحصل على فرصتين أخريين فقط، وبعد ثلاث محاولات غير صحيحة، يتم إيقاف الجهاز تلقائياً.

 **ملاحظة:** في حال نسيان كلمة المرور، يرجى الاتصال بشركة Dell™ أو أحد فنيي الصيانة المتخصصين.

٣ لتعطيل وظيفة كلمة المرور، اختر إيقاف.

٤ لحذف كلمة المرور، اختر حذف.

تغيير كلمة المرور—اكتب كلمة المرور الأصلية، ثم أدخل كلمة المرور الجديدة وقم بتأكيدھا مرة أخرى.

قراءة كلمة المرور بالخطأ

الخطأ: X X X X

A	B	C	D	E	F	G	H	I	L
K	J	M	N	O	P	Q	R	S	T
U	V	W	X	Y	Z	0	1	2	3
4	5	6	7	8	9	→	الخطأ		

لا يتبق  
عزل:

CH-0Y0001-20001-4EB-0508 PPIID

قراءة كلمة المرور بالخطأ

الخطأ: X X X X

A	B	C	D	E	F	G	H	I	L
K	J	M	N	O	P	Q	R	S	T
U	V	W	X	Y	Z	0	1	2	3
4	5	6	7	8	9	→	الخطأ		

لا يتبق  
عزل:

CH-0Y0001-20001-4EB-0508 PPIID

قراءة كلمة المرور بالخطأ

الخطأ: X X X X

A	B	C	D	E	F	G	H	I	L
K	J	M	N	O	P	Q	R	S	T
U	V	W	X	Y	Z	0	1	2	3
4	5	6	7	8	9	→	الخطأ		

لا يتبق  
عزل:

CH-0Y0001-20001-4EB-0508 PPIID





تعليق مغلق—اختر تشغيل لتمكين التعليق المغلق وتنشيط القائمة الخاصة به، ثم اختر خيار التعليق المغلق المناسب: CC1 و CC2 و CC3 و CC4.

CC4	CC3	CC2	CC1	رجوع
				اختيار
				خروج من القائمة

ملاحظة: لا يتاح خيار التعليق المغلق إلا لـ NTSC فقط.



**نمط الاختبار** — يستخدم **نمط الاختبار** لاختبار التركيز والدقة.

يمكنك تمكين **نمط الاختبار** أو تعطيله باختيار **إيقاف** أو ١ أو ٢. كما يمكنك استدعاء **نمط الاختبار** بالضغط مع الاستمرار على زري  و  على لوحة التحكم في نفس الوقت لمدة ثانيتين. كما يمكنك استدعاء نمط الاختبار ٢ بالضغط مع الاستمرار على زري  و  على لوحة التحكم في نفس الوقت لمدة ثانيتين.

نمط الاختبار ١:

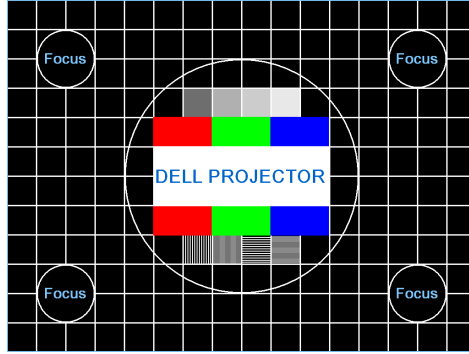

نمط الاختبار ٢:

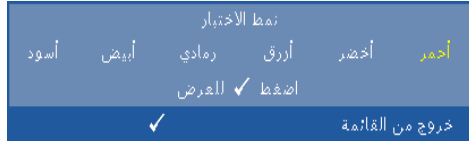

**إعادة الضبط على إعدادات المصنع** — اختر واضغط على  لإعادة ضبط جميع الإعدادات على إعدادات المصنع الافتراضية، ومن ثم تظهر رسالة التحذير أدناه.



إعادة ضبط جميع الإعدادات على إعدادات المصنع الافتراضية، ومن ثم تظهر رسالة التحذير أدناه.



## إدارة جهاز الإسقاط من إدارة الويب

### تهيئة إعدادات الشبكة

في حال اتصال جهاز الإسقاط بشبكة، فيمكنك الوصول إليه مستخدماً متصفح الويب وعن طريق تهيئة إعدادات الشبكة (TCP/IP)، وعند استخدام وظيفة الشبكة، ينبغي أن يكون عنوان IP عنواناً فريداً من نوعه، لتهيئة إعدادات الشبكة، يرجى الرجوع إلى "الشبكة" صفحة ٤١.

### الوصول إلى إدارة الويب

استخدم برنامج Internet Explorer 5.0 أو إصدار أحدث أو برنامج Netscape Navigator 7.0 أو إصدار أحدث لإدخال عنوان ده، علماً بأنه يمكنك الوصول إلى إدارة الويب وإدارة جهاز الإسقاط من موقع بعيد.

## إدارة الخصائص

### الصفحة الرئيسية

The screenshot displays the Dell 4210X Web Management interface. The top navigation bar is blue with the Dell logo and the text "4210X Web Management". On the left, there is a sidebar with several menu items: "الصفحة الرئيسية" (Main Page), "إعدادات الصفحة" (Page Settings), "حالة جهاز العرض والمكتمل فيه" (Display Device Status and Completion), "رسائل إلكترونية لتتبعه" (Emails to Track), "إعدادات التنوير" (Lighting Settings), and "تعديل البرامج الثابتة" (Firmware Modification). The main content area is titled "الصفحة الرئيسية" (Main Page) and contains the following information:

موجهًا بكم في إدارة الويب .DELL 4210X.  
معلومات جهاز العرض التوضيحي

اسم الطراز:	4210X-20R002
اسم جهاز العرض:	D29046
الموقع:	
الإصدار:	
العمالة:	الضمان قيد التشغيل
مستوى التصحيح:	4 عمادة
مساعدات التشغيل:	0 عمادة
IP عنوان:	192.168.3.88
MAC عنوان:	00:1E:C9:8A:71:75
قائمة خوادم الكمبيوتر:	شخص
PPID:	CN-000000-S0081-000-0000

تلميح

لأجهزة

- أدخل إلى الصفحة الرئيسية لإدارة الويب عن طريق إدخال عنوان IP الخاص بجهاز الإسقاط في متصفح الويب، يرجى الرجوع إلى "الإعدادات المتقدمة للصورة" صفحة ٤١.
- اللغة: نتيح لك إمكانية ضبط اللغة لإدارة الويب.

## إعدادات الشبكة

يرجى الرجوع إلى قسم "المعلومات المعروضة على الشاشة" صفحة ٤١.

The screenshot shows the Dell 4210X Web Management interface. The title bar reads "DELL 4210X Web Management" and "www.dell.com". On the left, there is a navigation menu with the following items: "صفحة الرئيسية", "إعدادات الشبكة", "حالة جهاز العرض والتحكم فيه", "رصد كفاءة الشبكة", "إعداد خدمة التوربو", and "تطبيق البرامج المثبتة". The main content area is titled "إعدادات الشبكة" and contains the following fields:

اسم الطراز	4210X
اسم جهاز العرض	
الوقت	
التوقيت	
	Save
<hr/>	
<input type="radio"/> DHCP	<input checked="" type="radio"/> يدوي
عنوان IP	192.168.3.114
شبكة البث	255.255.255.0
البث	192.168.3.254
خادم DNS	192.168.1.100
	Save

- قم بإعداد المعلومات الخاصة باسم الطراز و اسم جهاز العرض والموقع و الاتصال (شريطة ألا تزيد عن ٢١ حرفاً لكل حقل)، ثم اضغط على حفظ لحفظ الإعدادات.
- اختر DHCP لتعيين عنوان IP للجهاز تلقائياً من خلال خادم DHCP، أو يدوي لتعيينه يدوياً.

## صفحة حالة جهاز الإسقاط والتحكم فيه

**DELL** 4210X Web Management
www.dell.com

- [التصميم الرئيسية](#)
- [إعدادات الشاشة](#)
- [حالة جهاز العرض والتحكم فيه](#)
- [رسالة تفهوميكية للتنبيه](#)
- [إعدادات شاشة العرض](#)
- [تثبيت البرامج المثبتة](#)

### حالة جهاز العرض والتحكم فيه

حالة جهاز العرض

حالة جهاز العرض:

نوع الطاقة:

حالة التبريد:

---

التحكم في العمود

وضع التشغيل:  الوضع الذي  الوضع الافتراضي

وضع جهاز الإسقاط:

إعداد المسكن:

وضع الفيديو:

شاشة طرفية:  تشغيل  إيقاف

مدة العرض الترانزياج:  التشغيل  4:3  العرض

المنسج:  ( $>=100$ )

التلفن:  ( $>=100$ )

---

التحكم في العمود

دبل الصوت:

النم:  ( $>=20$ )

النم:  تشغيل  إيقاف

صوت التبريد:

- **حالة جهاز العرض:** هناك ٤ حالات هي: "تشغيل المصباح" و"وضع الاستعداد" و"توفير الطاقة" و"التبريد"، انقر فوق زر تحديث لتنشيط إعدادات الحالة والتحكم فيها.
- **توفير الطاقة:** يمكن ضبط توفير الطاقة على إيقاف لمدة ٣٠ أو ٦٠ أو ٩٠ أو ١٢٠ دقيقة، يرجى الرجوع إلى صفحة ٤٤.
- **حالة التنبيه:** هناك ٤ حالات للخطأ هي: "التحذير الخاص بالمصباح" و"تناقص العمر الافتراضي للمصباح" و"التحذير الخاص بدرجة الحرارة" و"خطأ بالمصباح غير الأصلي"، وقد يتم إغلاق الجهاز في وضع الحماية في حال تنشيط أي من التنبيهات، وللخروج من وضع الحماية، انقر فوق زر مسح لمسح حالة التنبيه قبل أن تتمكن من تشغيل الجهاز.
- **وضع جهاز الإسقاط:** يتيح لك إمكانية اختيار وضع جهاز الإسقاط وفقاً لكيفية تثبيته، إذ أن هناك ٤ أوضاع للجهاز هي: "إسقاط أمامي فوق سطح المكتب" و"إسقاط أمامي - تثبيت بالسقف" و"إسقاط خلفي فوق سطح المكتب" و"إسقاط خلفي - تثبيت بالسقف"
- **اختيار المصدر:** يتيح لك قائمة اختيار المصدر إمكانية اختيار مصدر دخل جهاز الإسقاط خاصتك، فيمكنك اختيار **VGA-A** و **VGA-B** و **S-Video** و الفيديو المؤلف و **HDMI**.
- **وضع الفيديو:** اختر أحد الأوضاع لتحسين جودة صورة العرض بناءً على طريقة استخدام الجهاز:
  - العرض التلقائي: أفضل الطرق ملائمة لشرائح العرض.

- الساطوع: أقصى مستوى للسطوع والتباين.
- الأفلام: لعرض الأفلام والصور.
- sRGB: إتاحة عرض الألوان بشكل أكثر دقة.
- تخصص: الإعدادات المفضلة للمستخدم.
- شاشة فارغة: يمكنك اختيار تشغيل أو إيقاف.
- نسبة العرض الارتفاع: تتيح إمكانية اختيار نسبة العرض إلى الارتفاع لضبط كيفية ظهور الصورة.
- السطوع: اختر قيمة معينة لضبط مستوى سطوع الصورة.
- التباين: اختر قيمة معينة لضبط مستوى تباين الشاشة.
- دخل الصوت: يمكنك اختيار "الصوت-A" و"الصوت-B" و"الصوت-C" وHDMI لمصدر الدخل.
- الحجم: يمكنك اختيار القيمة (٢٠~٠) لمستوى الصوت
- المكبر: يمكنك اختيار تشغيل لتمكين وظيفة الصوت، أو إيقاف لتعطيل وظيفة الصوت.
- صوت التنبيه: اضبط ارتفاع صوت المنبه (إيقاف أو منخفض أو متوسط أو مرتفع) لمفاتيح التشغيل/الإيقاف أو التحذير أو الأوامر.

www.dell.com

**DELL** 4210X Web Management

**رسالة إلكترونية للتنبيه**

رسالة إلكترونية للتنبيه  تمكين  تعطيل

إلى:

من:

الفرع:

**SMTP إعداد**

عنوان SMTP الخادم:

اسم المستخدم:

كلمة المرور:

حالة التنبيه:

إخطار المصباح

فحص من المصباح

إخطار درجة الحرارة

وحدة المصباح غير سليمة

التصنيف الرئيسية

إعدادات المصباح

حالة جهاز العنبر والمصباح فيه

رسالة إلكترونية للتنبيه

إعداد كلمة المرور

تثبيت الواجهة للتنبيه

- رسالة إلكترونية للتنبيه: يمكنك ضبط ما إن كان يتم إخطارك بالبريد الإلكتروني (تمكين) أم لا (تعطيل).
- إلى/نسخة/من: يمكنك إدخال عنوان البريد الإلكتروني للمرسل (من) والمستلم (إلى/نسخة كربونية) لتسلم الإخطار عند حدوث أي وضع غير طبيعي أو عند ظهور رسالة تحذير.
- حالة التنبيه: يمكنك اختيار الأوضاع غير الطبيعية أو التحذيرات لكي يتم إخطارك عبر البريد الإلكتروني، وعند حدوث أي من حالات التنبيه، سيرسل بريد إلكتروني إلى المستلم (إلى/نسخة كربونية).
- ينبغي على مدير الشبكة أو MIS "نظام إدارة المعلومات" توفير خادم SMTP الصادر واسم المستخدم وكلمة المرور.

## إعداد كلمة المرور

www.dell.com

**DELL 4210X Web Management**

**إعداد كلمة المرور**

يرجى وضع كلمة المرور الخاص بك في حال تمكين هذه الخاصية. الحد الأدنى: على وضع كلمة المرور: مختلف، ملكة القبول، وإسألها بعد الاتصال بإدارة الويب.

المسؤول من التقيم

كلمة المرور:  متساوي  متشدد

كلمة المرور الجديدة:

تأكيد كلمة المرور:

مسئلة الحماية SNMPv2

Write Community:

استخدم إعداد كلمة المرور لإعداد كلمة مرور للمسؤول للوصول إلى إدارة الويب، وعند تمكين كلمة المرور للمرة الأولى، يجب تعيينها قبل التمكين، وعند تمكين وظيفة كلمة المرور، سيطلب إدخال كلمة مرور المسؤول لإتاحة إمكانية الوصول إلى إدارة الويب.

- كلمة المرور الجديدة: أدخل كلمة مرور جديدة
- تأكيد كلمة المرور: اكتب كلمة المرور ثانية ثم أدخلها
- كتابة المجموعة: اضبط الحماية لـ SNMP. اكتب كلمة المرور ثم أدخلها.

ملاحظة: يرجى الاتصال بشركة Dell في حالة نسيان كلمة مرور المسؤول.



## صفحة تسجيل الدخول

www.dell.com  
المنتجات: H2214

DELL™ 4210X Web Management

مرحبًا بكم في إدارة البريد لـ DELL 4210X.

كلمة المرور للدخول

تسجيل الدخول

معلومات جهاز الترخيص  
نوع جهاز الترخيص : D29045  
نوع IP : 192.168.3.88

- كلمة المرور المديرة: أدخل كلمة المرور المديرة ثم انقر فوق تسجيل الدخول.



## ترقية البرامج الثابتة

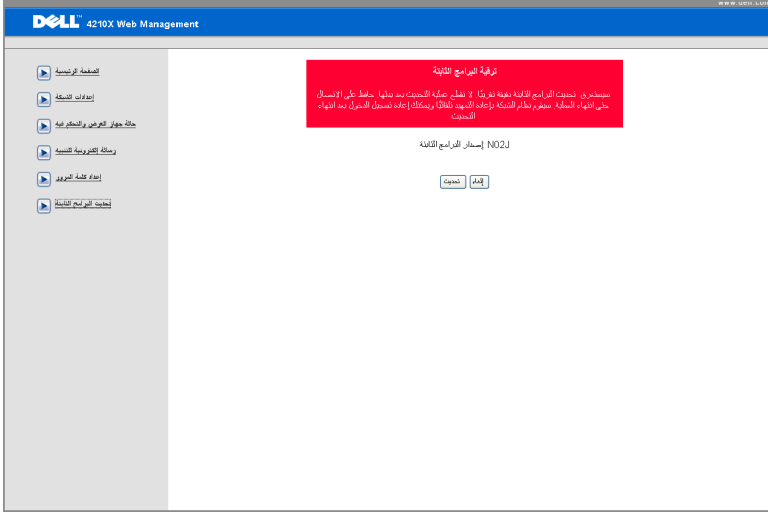

استخدم صفحة ترقية البرامج الثابتة لتحديث البرامج الثابتة بجهاز الإسقاط، ثم اضغط على تحديث للبدء.

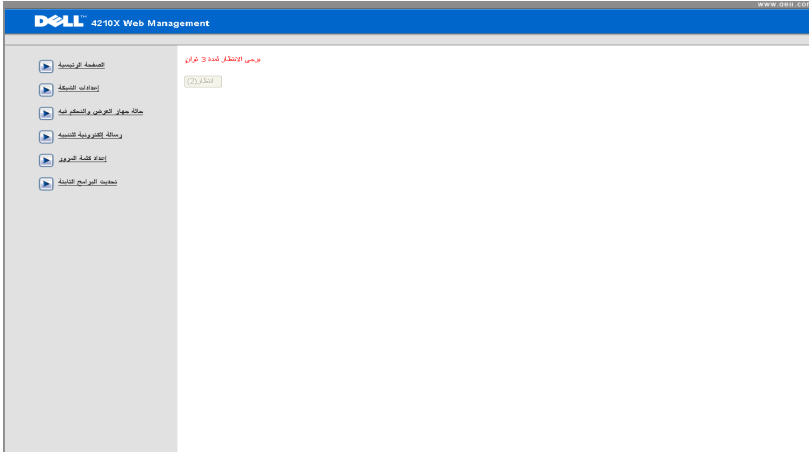

- يرجى الانتظار إلى أن يصل العد إلى 0.

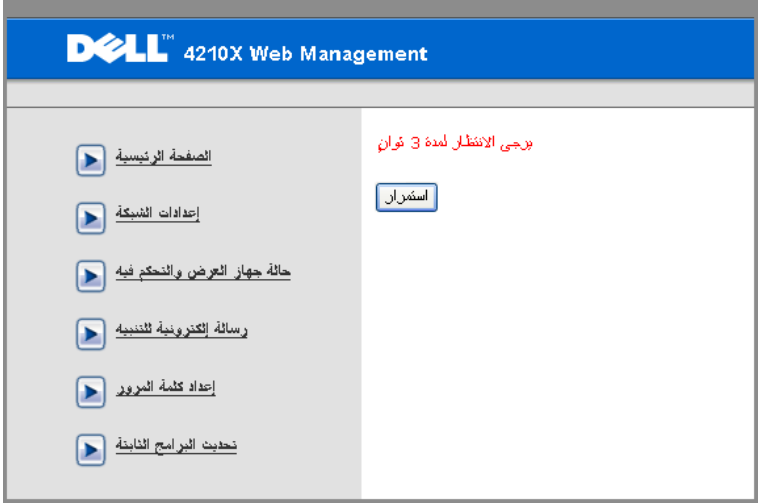

- انتظر لثلاث ثوان لينتقل الجهاز إلى الخطوة التالية تلقائيًا.

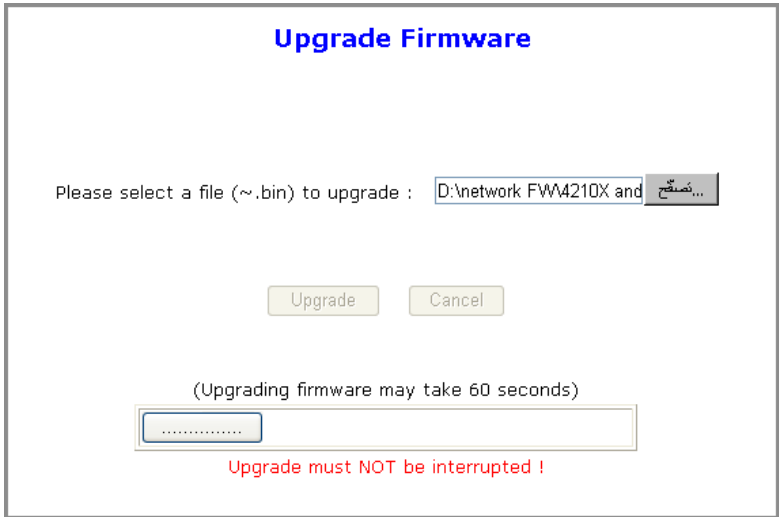

- اختر الملف المراد تحديثه، ثم انقر فوق زر **Upgrade (تحديث)**، مع العلم بأنه يتم تعطيل زر **Cancel (إلغاء)**، عندما تكون عملية التحديث قيد التنفيذ.

Please wait.  
Click on button to proceed after 8 seconds.

Waiting(6)

- يرجى الانتظار إلى أن يصل العد إلى ٠.

Please wait.  
Click on button to proceed after 8 seconds.

ReLogin

- عند اكتمال التحديث، يرجى النقر فوق زر **ReLogin** (إعادة تسجيل الدخول) للرجوع إلى الصفحة الرئيسية لإدارة الويب.

للحصول على إعداد أفضل للمتصفح، يرجى اتباع الخطوات التالية:

١ افتح **Control Panel (لوحة التحكم) ← Internet Options (خيارات الإنترنت) ← علامة تبويب General (عام) ← Temporary Internet Files (ملفات الإنترنت المؤقتة) ← Settings (الإعدادات) ←** قم بالتأشير على كل زيارة للصفحات.

٢ قد تتسبب بعض جدران الحماية أو برامج مكافحة الفيروسات في سد حظر تطبيق HTTP، لذا أوقف تشغيل جدار الحماية أو برنامج مكافحة الفيروسات إن أمكن.

أود الوصول إلى الجهاز عن بعد عبر الإنترنت، ما أفضل إعداد للمتصفح؟

فيما يلي منافذ مقبس TCP/IP التي يستخدمها جهاز الإسقاط.

أود الوصول للجهاز عن بعد عبر الإنترنت ما هو رقم منفذ المقبس الذي ينبغي أن أفتح له موضع في جدار الحماية؟

الوصف	رقم المنفذ	UDP/TCP
تهيئة الويب (HTTP)	٨٠	TCP
SMTP: يستخدم لتوجيه البريد الإلكتروني بين خوادم البريد	٢٥	UDP/TCP
SNMP: بروتوكول إدارة الشبكة البسيطة	١٦١	UDP/TCP
AMX: تستخدم لاكتشاف AMX	٩١٣١	UDP

١ تأكد مما إذا كان جهاز الكمبيوتر المكتبي/المحمول متصل بالإنترنت من عدمه.

٢ ارجع إلى مسؤول الشبكة أو نظام إدارة المعلومات خاصتك للتحقق عما إذا كان جهاز الكمبيوتر المكتبي/المحمول متصل بنفس الشبكة الفرعية.

لماذا لا يمكنني الوصول إلى الجهاز عبر الإنترنت؟

- 
- لماذا لا يمكنني الوصول إلى خادم SMTP؟ ١ ارجع إلى مسؤول الشبكة أو نظام إدارة المعلومات للتحقق مما إذا كانت وظيفة خادم SMTP متاحة للجهاز ومما إذا كان يسمح بوصول عنوان IP المحدد للجهاز إلى خادم مع SMTP. العلم بأن رقم منفذ مقبس جهاز الإسقاط SMTP هو ٢٥، ولا يمكن تغييره.
- ٢ تأكد من ضبط خادم SMTP الصادر واسم المستخدم وكلمة المرور بصورة صحيحة.
- ٣ سنتأكد بعض خوادم SMTP مما إذا كان عنوان بريد من "المرسل" يرتبط باسم المستخدم وكلمة المرور، فعلى سبيل المثال، إذا كنت تستخدم [test@dell.com](mailto:test@dell.com) كعنوان بريد للمرسل، فلا بد أن تستخدم المعلومات المتعلقة بحساب [test@dell.com](mailto:test@dell.com) لاسم المستخدم وكلمة المرور لتتمكن من تسجيل الدخول إلى خادم SMTP.
- 

لعل ذلك يرجع إلى تعرف خادم SMTP على رسائل التتبيه على أنها رسائل غير مرغوب فيها أو نتيجة لحظرها من قبل الخادم ذاته، ولذا، عليك الرجوع إلى نظام إدارة المعلومات أو المسؤول عن الشبكة للتحقق من إعدادات خادم SMTP.

لماذا لا يمكنني استقبال رسائل تنبيه الاختبار الإلكترونية على الرغم من أن جهاز الإسقاط يشير إلى إرسال رسائل الاختبار بالفعل؟

## استكشاف أعطال جهاز الإسقاط وإصلاحها

في حالة مواجهة أية مشكلات مع الجهاز، يرجى الرجوع إلى إرشادات استكشاف الأعطال وإصلاحها التالية، وإذا استمرت المشكلة، يرجى الاتصال بشركة Dell™ يرجى الرجوع إلى "الاتصال بشركة Dell™"، صفحة ٧٥.

المشكلة	الحلول الممكنة
عدم ظهور الصورة على الشاشة	<ul style="list-style-type: none"> <li>تأكد من نزع غطاء العدسة وتشغيل جهاز الإسقاط.</li> <li>تأكد من ضبط INPUT SELECT (اختيار الدخل) بشكل صحيح في قائمة المعلومات المعروضة على الشاشة (OSD).</li> <li>تأكد من تمكين منفذ الرسوم الخارجي، فإذا كنت تستخدم كمبيوتر محمول من إنتاج شركة Dell™، فاضغط على <b>F8+Fn</b>، أما في حالة استخدام أجهزة كمبيوتر من إنتاج شركات أخرى، فيرجى الرجوع إلى الوثائق الخاصة بها، مع العلم بأن خرج الإشارة من الكمبيوتر قد لا يتوافق مع معايير الصناعة، وإذا حدث ذلك، عليك تحديث برنامج تشغيل الفيديو الخاص بالكمبيوتر، أما بالنسبة لأجهزة الكمبيوتر من إنتاج شركة Dell، يرجى زيارة الموقع الإلكتروني <a href="http://support.dell.com">support.dell.com</a>.</li> <li>تأكد من إحكام توصيل جميع الكبلات، يرجى الرجوع إلى "توصيل جهاز الإسقاط" صفحة ٩.</li> <li>تأكد من عدم انثناء دبائيس منافذ التوصيل أو انكسارها.</li> <li>تأكد من تركيب المصباح بإحكام في مكانه (يرجى الرجوع إلى "تغيير المصباح" صفحة ٦٧).</li> <li>استخدم <b>Test Pattern (نمط الاختبار)</b> الموجود بقائمة <b>Others (أخرى)</b>. تأكد من صحة ألوان نمط الاختبار.</li> </ul>
مصدر الدخل مفقود.	<p>اذهب إلى مصادر تمكين/تعطيل الإعدادات المتقدمة، ثم تأكد من ضبط مصدر الدخل المحدد على <b>Enable (تمكين)</b>.</p>

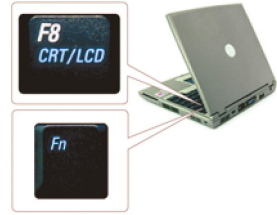

## المشكلة (عشغى فى هي)

عرض جزء من الصورة أو ظهورها على نحو متحرك أو غير سليم

## الحلول الممكنة (عشغى فى هي)

- 1 اضغط على زر **Auto Adjust** (ضبط تلقائي) على وحدة التحكم عن بعد أو لوحة التحكم.
- 2 إذا كنت تستخدم كمبيوتر محمول من إنتاج شركة **Dell™**، فاضبط دقة الكمبيوتر على **XGA (1024 x 768)**:  
أ انقر بزر الماوس الأيمن فوق الجزء غير المستخدم من سطح مكتب **Microsoft® Winbows®**، ثم انقر فوق **Properties (الخصائص)** وحدد تبويب **Settings (الإعدادات)**.

ب تحقق من أن الإعداد الخاص بمنفذ الشاشة الخارجية هو **1024 x 768 بكسل**.

ج اضغط على **(F8+Fn)**  .

إذا واجهت أية صعوبة في تغيير مستوى الدقة أو في حالة تجمد الشاشة، فأعد تشغيل جميع الأجهزة وجهاز الإسقاط.

إذا كنت تستخدم جهاز كمبيوتر محمول من إنتاج شركة أخرى بخلاف **Dell™**، يرجى الرجوع إلى الوثائق الخاصة به، حيث قد لا يتوافق خرج الإشارة من الكمبيوتر مع معايير الصناعة، وإذا حدث ذلك، فلا بد من تحديث برنامج تشغيل الفيديو الخاص بالكمبيوتر، أما بالنسبة لأجهزة الكمبيوتر من إنتاج شركة **Dell**، فيرجى زيارة الموقع الإلكتروني **support.dell.com**.

إذا كنت تستخدم كمبيوتر محمول، فاضغط على **(F8+Fn)**  .

عدم ظهور العرض التقديمي المطلوب على الشاشة

اضبط وظيفة التتبع في قائمة OSD الفرعية **Display (العرض)** (في وضع الحاسب الشخصي فقط).

عدم ثبات الصورة أو اهتزازها

اضبط التردد في قائمة OSD الفرعية **Display (العرض)** (في وضع الحاسب الشخصي فقط).

احتواء الصورة على خط عمودي مهتز

- إذا كانت الشاشة تستقبل خرج إشارة خاطئة من بطاقة الرسوم، يرجى ضبط نوع الإشارة على **RGB** في علامة تبويب **Display (العرض)** بقائمة OSD (المعلومات المعروضة على الشاشة).

ألوان الصورة غير صحيحة

- استخدم **Test Pattern (نمط الاختبار)** الموجود في قائمة **Others (أخرى)**، ثم تأكد من صحة ألوان نمط الاختبار.

1 اضبط عجلة التركيز البؤري الموجودة فوق عدسة جهاز الإسقاط.

وقوع الصورة خارج نطاق التركيز البؤري

2 تأكد من وجود شاشة الإسقاط على المسافة المطلوبة من الجهاز (من 3,94 قدمًا [1,2 مترًا] إلى 32,81 قدمًا [10 أمتار]).

<p><b>الحلول الممكنة (عشغى هغى هغى)</b></p> <p>يكشف الجهاز تلقائياً عن تنسيق إشارة الدخل، وهو يحافظ على نسبة عرض الصورة المسقطة إلى ارتفاعها وفقاً لتنسيق إشارة الدخل مع الإعداد الأصلي.</p> <p>OSD إذا استمر تمدد الصورة، فاضبط نسبة العرض إلى الارتفاع في قائمة <b>Set Up (الإعداد)</b> بقائمة (المعلومات المعروضة على الشاشة).</p>	<p><b>المشكلة (عشغى هغى هغى)</b></p> <p>تمدد الصورة عند عرض محتويات أقراص DVD بنسبة عرض إلى ارتفاع ٩:١٦</p>
<p><b>حدد Set Up (الإعداد)</b> من قائمة OSD (المعلومات المعروضة على الشاشة)، ثم اضبط وضع جهاز الإسقاط.</p>	<p>الصورة معكوسة</p>
<p>عند وصول المصباح إلى نهاية عمره الافتراضي، فقد يحترق ويصدر صوت طقطقة عال، وإذا ما حدث ذلك، فلن يمكن تشغيل الجهاز مرة أخرى، لاستبدال المصباح بأخر، يرجى الرجوع إلى "تغيير المصباح" صفحة ٦٧.</p>	<p>احترق المصباح أو صدور صوت طقطقة منه</p>
<p>في حال إضاءة المصباح باللون الكهرماني بصفة مستمرة، لا بد من استبداله.</p>	<p>إضاءة المصباح باللون الكهرماني بصورة مستمرة</p>
<p>في حالة وميض ضوء المصباح باللون الكهرماني، قد يتعطل توصيل وحدة المصباح، لذا، يرجى فحص وحدة المصباح والتأكد من تركيبه على النحو الصحيح.</p> <p>في حالة وميض كلاً من مؤشري المصباح والطاقة باللون الكهرماني، فإن ذلك يعني تعطل مشغل المصباح، وبالتالي يتوقف الجهاز عن العمل تلقائياً.</p> <p>في حالة وميض كلاً من مؤشري المصباح ودرجة الحرارة باللون الكهرماني وإضاءة مؤشر الطاقة باللون الأزرق بصفة مستمرة، فإن ذلك يعني تعرض عجلة الألوان للتلف وبالتالي يتوقف الجهاز عن العمل تلقائياً.</p> <p>لإزالة وضع الحماية، اضغط مع الاستمرار على زر <b>POWER (الطاقة)</b> لمدة ١٠ ثوان.</p>	<p>وميض ضوء المصباح باللون الكهرماني</p>
<p>يعني ذلك ارتفاع درجة حرارة جهاز الإسقاط، وعندئذ يتوقف العرض تلقائياً. أعد تشغيل العرض مرة أخرى بعد أن يبرد الجهاز، وإذا استمرت المشكلة، يرجى الاتصال بشركة Dell™.</p>	<p>إضاءة مؤشر درجة الحرارة باللون الكهرماني بصورة مستمرة</p>
<p>يعني ذلك تعرض مروحة الجهاز للتلف، وبالتالي يتوقف الجهاز عن العمل تلقائياً، وعندها عليك أن تحاول إزالة وضع جهاز الإسقاط عن طريق الضغط مع الاستمرار في الضغط على زر <b>POWER (الطاقة)</b> لمدة ١٠ ثوان، يرجى الانتظار لمدة ٥ دقائق ثم محاولة تشغيل الجهاز مرة أخرى، وإذا استمرت المشكلة، يرجى الاتصال بشركة Dell™.</p>	<p>وميض مؤشر درجة الحرارة باللون الكهرماني</p>



---

### المشكلة (عيب في هي)

عدم ظهور قائمة OSD على الشاشة

### الحلول الممكنة (عيب في هي)

حاول الضغط على زر Menu (القائمة) الموجود على اللوحة لمدة ١٥ ثانية لإلغاء قفل قائمة OSD. يرجى الرجوع إلى "قفل القائمة" صفحة ٤٣.

عدم عمل وحدة التحكم عن بعد بسلاسة أو عملها خلال نطاق محدود

قد تكون طاقة البطارية منخفضة، تحقق مما إذا كان شعاع الليزر المنبعث من وحدة التحكم عن بعد شديد الخفوت، وإذا كان الأمر كذلك، استبدل البطاريتين بأخرى جديديتين من النوع AAA.

## الإشارات الإرشادية

المؤشر	أزرار التحكم			الوصف	حالة جهاز الإسقاط
	درجة الحرارة (كهرماني)	أخرى	القائمة		
المصباح (كهرماني)	إيقاف	إيقاف	إيقاف	وميض أزرق	وضع الاستعداد
	إيقاف	إيقاف	أزرق	أزرق	وضع التسخين
	إيقاف	إيقاف	أزرق	أزرق	تشغيل المصباح
	إيقاف	إيقاف	إيقاف	أزرق	وضع التبريد
	إيقاف	إيقاف	إيقاف	وميض وميض كهرماني	وضع توفير الطاقة
	إيقاف	إيقاف	إيقاف	كهرماني	التبريد قبل الدخول في وضع توفير الطاقة
	إيقاف	كهرماني	إيقاف	إيقاف	ارتفاع درجة حرارة الجهاز
	إيقاف	كهرماني	إيقاف	أزرق	ارتفاع درجة حرارة المصباح
	إيقاف	كهرماني	إيقاف	كهرماني	ارتفاع درجة حرارة مشغل المصباح
	إيقاف	وميض كهرماني	إيقاف	إيقاف	تعطل المروحة
	إيقاف	إيقاف	إيقاف	وميض كهرماني	تعطل مشغل المصباح
	إيقاف	إيقاف	إيقاف	أزرق	تعطل عجلة الألوان

كهرماني	إيقاف	إيقاف	إيقاف	إيقاف	يوجد خلل بالمصباح، لذا، يُرجى استبداله.	تعطل المصباح
كهرماني	كهرماني	إيقاف	إيقاف	وميض كهرماني	انقطع مصدر الإمداد بالطاقة، وعندئذ يتوقف الجهاز عن العمل تلقائياً، افصل كبل الطاقة بعد ٣ دقائق ثم قم بتشغيل الجهاز، وإذا استمرت المشكلة، يرجى الاتصال بشركة Dell.	خلل - بمصدر الإمداد بالتيار المباشر (١٢+ فولت)
إيقاف	كهرماني	إيقاف	إيقاف	وميض كهرماني	انقطع مصدر الإمداد بالطاقة، وعندئذ يتوقف الجهاز عن العمل تلقائياً، افصل كبل الطاقة بعد ٣ دقائق ثم قم بتشغيل الجهاز، فإذا استمرت المشكلة، يرجى بالاتصال بشركة Dell.	خلل - بمصادر الإمداد بالتيار المباشر (ثانوي)
وميض كهرماني	إيقاف	إيقاف	إيقاف	إيقاف	في حالة الإخفاق في توصيل وحدة المصباح، يرجى فحص وحدة المصباح والتأكد من تركيبها بشكل سليم، وإذا استمرت المشكلة، يرجى الاتصال بشركة Dell.	فشل توصيل وحدة المصباح

## تغيير المصباح

⚠ تنبيه: يرجى اتباع تعليمات السلامة المذكورة في صفحة ٧ قبل الشروع في تنفيذ أي من الإجراءات الواردة في هذا القسم.

استبدل المصباح عند ظهور رسالة "يقترب المصباح من نهاية عمره الافتراضي للتشغيل بكامل طاقته، لذا يوصى باستبدالها! [www.dell.com/lamps](http://www.dell.com/lamps)" على الشاشة. إذا استمرت المشكلة بعد استبدال المصباح، يرجى الاتصال بشركة Dell™ لمزيد من المعلومات، يرجى الرجوع إلى قسم الاتصال بشركة Dell™ صفحة ٧٤.

⚠ تنبيه: استخدم المصباح الأصلي لضمان توفير حالة تشغيل آمنة وجيدة لجهاز الإسقاط خاصتك.

⚠ تنبيه: ترتفع درجة حرارة المصباح إلى حد كبير عند استخدامه؛ فلا تحاول استبدال المصباح إلا بعد تركه لمدة ٣٠ دقيقة على الأقل حتى يبرد.

⚠ تنبيه: لا تلمس الجزء الزجاجي من المصباح في أي وقت من الأوقات، حيث إن مصابيح الجهاز رقيقة للغاية وقد تتحطم باللمس، كما أن قطع الزجاج المهشم حادة ويمكن أن تتسبب في حدوث إصابات.

⚠ تنبيه: في حالة تهشم المصباح، قم بإزالة جميع الأجزاء المكسورة من داخل الجهاز وتخلص منها أو أعد تدويرها وفقاً لقانون الولاية أو القوانين المحلية أو الفيدرالية. لمزيد من المعلومات، يرجى زيارة موقع [www.dell.com/hg](http://www.dell.com/hg)

١ قم بإيقاف تشغيل جهاز الإسقاط ثم افصل كبل الطاقة.

٢ اترك الجهاز ليبرد لمدة ٣٠ دقيقة على الأقل.

٣ فك المسامير الموليبدين المثبتين لغطاء المصباح، ثم انزع الغطاء.

٤ فك المسامير الموليبدين المثبتين للمصباح.

٥ اسحب المصباح لأعلى باستخدام المقبض المعدني الخاص به.

📝 ملاحظة: قد تشترط شركة Dell™ استعادة المصابيح التي تُستبدل بموجب الضمان، وإلا، يجب الاتصال بالوكالة المحلية المعنية بالتخلص من المخلفات بغرض معرفة عنوان أقرب موقع للتخلص من المخلفات.

٦ استبدل المصباح القديم بأخر جديد.

٧ أحكم ربط المسامير المثبتين للمصباح.

٨ أعد تركيب غطاء المصباح وأحكم ربط المسامير.



٩ أعد ضبط وقت استخدام المصباح عن طريق تحديد "Yes" "نعم" **Reset Lamp** (إعادة ضبط المصباح) في علامة تبويب **Lamp (المصباح)** بقائمة OSD (يرجى الرجوع إلى قائمة "المصباح" صفحة ٣٩). وعند تغيير وحدة المصباح الجديد، فسوف يقوم جهاز الإسقاط بتحديد ساعات المصباح وإعادة ضبطها.



**تنبيه:** التخلص من المصباح (في الولايات المتحدة فقط)  
يحتوي المصباح (المصابيح) الموجود في هذا المنتج على مادة الزئبق، لذا يجب التخلص منه أو إعادة تدويره بشكل يتوافق مع القوانين المحلية أو الفيدرالية أو القوانين المعمول بها في الولايات، لمزيد من المعلومات، يرجى زيارة موقع [WWW.DELL.COM/HG](http://WWW.DELL.COM/HG) أو زيارة موقع تحالف الصناعات الإلكترونية على الموقع [WWW.EIAE.ORG](http://WWW.EIAE.ORG)، وللإطلاع على المعلومات الخاصة بالتخلص من المصابيح، يرجى الرجوع إلى موقع [WWW.LAMPRECYCLE.ORG](http://WWW.LAMPRECYCLE.ORG).



## المواصفات

صمام ضوئي	٠,٥٥ بوصة، من النوع XGA DMD Type X، DarkChip2™
السطوح	٣٥٠٠ أنسي لومن (كحد أقصى)
نسبة التباين	١:٢٠٠٠ نموذجية (التشغيل الكامل/الإيقاف الكامل)
الاتساق	٨٥٪ نموذجي (المعيار الياباني - JBMA)
عدد وحدات البكسل	١٠٢٤ x ٧٦٨ (XGA)
الألوان القابلة للعرض	١٦,٧ مليون لون
سرعة عجلة الألوان	2X
عدسة الإسقاط	اتساع فتحة العدسة (F-Stop): ٢,٦٦~٢,٤ / F البعد البؤري، f = ١٨,٢~١١,٨ مم عدسة زوم يدوية بسرعة 1.2X نسبة الطرح = ١,٩٢~١,٦ عن بعد وعن قرب
مقاس شاشة الإسقاط	٣٠,٧-٣٠ بوصة (القطر)
مسافة الإسقاط	٣٢,٨١~٣,٩٤ قدماً (٢,٢م~١,٠م)
التوافق مع أنظمة الفيديو	الجودة: الفيديو المؤلف / الفيديو فائق NTSC (J, M, 4.43), PAL (L, K1, K, G, D, B) SECAM (60, Nc, N, M, I, H, G, D, B)
وحدة الإمداد بالطاقة	الفيديو المركب عبر HDMI وVGA: 480i/p, 576i/p, 720p, 1080i/p تيار متردد عام بقدرة ٩٠-٢٦٤، ٦٠/٥٠ هرتز يدخل تم تصحيحه باستخدام مصحح معامل الطاقة
استهلاك الطاقة	الوضع العادي: ٣٦٠ وات ± ١٠٪ عند ١١٠ فولت تيار متردد (أثناء تشغيل الشبكة) الوضع الاقتصادي: ٣٢٠ وات ± ١٠٪ عند ١١٠ فولت تيار متردد (أثناء تشغيل الشبكة) وضع توفير الطاقة: ٢٣ وات (أثناء تشغيل الشبكة، وتشغيل المروحة بأدنى سرعة) وضع الاستعداد: ١,٦٥ وات ± ١٠٪ عند ١١٠ فولت تيار متردد (أثناء تشغيل الشبكة) أقل من ١ وات (أثناء إيقاف تشغيل الشبكة)
الصوت	٢ مكبر صوت x ٥ وات جذر متوسط التريبع

٣٥ ديبسيل (A) في الوضع العادي و ٣٢ ديبسيل (A) في  
الوضع الاقتصادي

٦,٣٥ رطل (٢,٨٨ كيلوجرام)

١١,٢٦ × ٤,٣٣ × ٩,٧٦ بوصة (٢٨٦ × ١١٠ × ٢٤٧,٨٠ مم)

مستوى الضجيج

الوزن

الأبعاد (العرض ×  
الارتفاع × العمق)



درجة حرارة التشغيل: ٥ - ٣٥ درجة مئوية  
(٤١ - ٩٥ درجة فهرنهايت)

الرطوبة: ٨٠٪ بحد أقصى

درجة حرارة التخزين: ٠ حتى ٦٠ درجة مئوية  
(من ٣٢ حتى ١٤٠ درجة فهرنهايت)

الرطوبة: ٩٠٪ بحد أقصى درجة حرارة

الشحن: من ٢٠ إلى ٦٠ درجة مئوية

(من ٤- إلى ١٤٠ درجة فهرنهايت)

الرطوبة: ٩٠٪ بحد أقصى

الطاقة: مقبس طاقة ذي تيار متردد (٣ دبابيس - مدخل C14)

المواصفات

المرتبطة بالبيئة

منافذ توصيل

الدخل/الخروج

دخول VGA: منفذ توصيل D-sub مزودان بـ ١٥ دبوساً (أزرق)، إشارتي  
VGA-A و VGA-B لـ RGB لإشارات دخل الفيديو المركب/RGB التناظري.

خروج VGA: منفذ توصيل مزود بـ ١٥ دبوساً (أسود) لعرض إشارة VGA-A.

دخول S-Video: منفذ توصيل S-Video قياسي صغير من نوع DIN مزود بـ  
٤ دبابيس لاستقبال إشارة Y/C.

دخول فيديو مؤلف: مقبس RCA أصفر اللون لاستقبال إشارة CVBS.

دخول HDMI: منفذ توصيل من نوع HDMI لدعم ١,٣ HDCP.  
متوافق مع HDMI.

دخول الصوت التناظري: مقبسان استريو صغيران للهاتف بحجم ٣,٥ مم  
(أزرق) وزوج من منافذ توصيل RCA (أحمر/أبيض)

خروج الصوت المتغير: مقبس هاتف استريو صغير بحجم ٣,٥ مم (أخضر).

منفذ USB: USB تابع للدعم عن بعد.

منفذ RS232: منفذ واحد مزود بـ ٦ دبابيس من نوع DIN لاتصال RS232.

منفذ RJ45: منفذ توصيل RJ45 للتحكم في جهاز الإسقاط عبر الشبكة.

خرج ١٢ فولت: خرج ترحيل ١٢ فولت تيار مباشر ٢٠٠١ مللي أمبير كحد أقصى لتشغيل الشاشة التلقائية.

مصباح ٢٨٠ وات من نوع Philips قابل للاستبدال من قبل المستخدم (حتى ٢٥٠٠ ساعة في الوضع الاقتصادي)

المصباح

 **ملاحظة:** يعتمد العمر الافتراضي للمصباح في أي جهاز إسقاط على مقياس تدهور مستوى السطوح فحسب، ولا يعبر عن الفترة الزمنية التي يستغرقها المصباح حتى يضعف ويتوقف عن بعث الضوء، ويقدر العمر الافتراضي للمصباح بالوقت الذي يستغرقه أكثر من ٥٠٪ من المصابيح التي خضعت للاختبار حتى يتناقص مستوى سطوعه إلى نحو ٥٠٪ من وحدات الخاصة بالمصباح المحدد، ولا يمكن ضمان العمر الافتراضي للمصباح بأي حال من الأحوال، وعادةً ما يتفاوت العمر الافتراضي الفعلي لتشغيل مصباح جهاز الإسقاط حسب ظروف التشغيل وأنماط الاستخدام، وقد يؤدي استخدام الجهاز في ظروف تتطوي على إجهاد، مثل التشغيل في الأماكن التي يكثر فيها الغبار والتي ترتفع فيها درجات الحرارة، أو التشغيل لساعات طويلة يومياً، إلى جانب الانقطاع المفاجئ للتيار الكهربائي، إلى تقصير العمر الافتراضي للمصباح أو احتمال حدوث عطل به.



## التوزيع الطرفي لمنفذ RS232

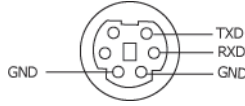

## بروتوكول RS232

- إعدادات الاتصال

القيمة	إعدادات التوصيل
19200	معدل البث بالبيود:
8	بت البيانات:
لا يوجد	التمائل
1	بت التوقف

- أنواع الأوامر  
لعرض قائمة OSD (المعلومات المعروضة على الشاشة) وضبط الإعدادات.
- تركيب أمر التحكم (من الكمبيوتر إلى جهاز الإسقاط)  
[H] [AC] [SoP] [CRC] [ID] [SoM] [COMMAND]  
على سبيل المثال: أمر التشغيل (إرسال معدل بايت منخفض في البداية)  
0xBE, 0xEF, 0x10, 0x05, 0x00, 0xC6, 0xFF, 0x11, 0x11, 0x01, 0x00, 0x01 >--
- قائمة أوامر التحكم  
لعرض أحدث كود RS232، اذهب إلى موقع دعم شركة Dell التالي: [support.dell.com](http://support.dell.com).

أوضاع التوافق (التناظري/الرقمي)

ساعة البكسل (ميجاهرتز)	تردد التزامن الأفقي (كيلو هرتز)	معدل التحديث (هرتز)	الدقة
٢٥,١٧٥	٣١,٤٦٩	٧٠,٠٨٧	٣٥٠ X ٦٤٠
٢٥,١٧٥	٣١,٤٦٩	٥٩,٩٤٠	٤٨٠ X ٦٤٠
٢٥,١٧٥	٣١,٤٦٩	٥٩,٩٤٠	٤٨٠ X ٦٤٠ بدقة ٦٠ بكسل
٢٧	٣١,٤٦٩	٥٩,٩٤٠	٤٨٠ X ٧٢٠ بدقة ٦٠ بكسل
٢٧	٣١,٢٥٠	٥٠	٥٧٦ X ٧٢٠ بدقة ٥٠ بكسل
٢٨,٣٢٢	٣١,٤٦٩	٧٠,٠٨٧	٤٠٠ X ٧٢٠
٣١,٥٠٠	٣٧,٥٠٠	٧٥	٤٨٠ X ٦٤٠
٣٣,٧٥٠	٣١,٠٢٠	٦٠	٤٨٠ X ٨٤٨
٣٦	٤٣,٢٦٩	٨٥,٠٠٨	٤٨٠ X ٦٤٠
٤٠	٣٧,٨٧٩	٦٠,٧١٣	٦٠٠ X ٨٠٠
٤٩,٥٠٠	٤٦,٨٧٥	٧٥	٦٠٠ X ٨٠٠
٥٦,٢٥٠	٥٣,٦٧٤	٨٥,٠٦١	٦٠٠ X ٨٠٠
٦٥	٤٨,٣٦٣	٦٠,٠٠٤	٧٦٨ X ١٠٢٤
٧٤,٢٥٠	٣٧,٥٠٠	٥٠	٧٢٠ X ١٢٨٠ بدقة ٥٠ بكسل
٧٤,٢٥٠	٤٥	٦٠	٧٢٠ X ١٢٨٠ بدقة ٦٠ بكسل
٧٤,٢٥٠	٢٨,١٢٥	٥٠	١٩٢٠ X ١٠٨٠ بدقة ٥٠ نقطة
٧٤,٢٥٠	٢٣,٧٥٠	٦٠	١٩٢٠ X ١٠٨٠ بدقة ٦٠ نقطة
٧٤,٥٠٠	٤٤,٧٧٢	٥٩,٨٥٥	٧٢٠ X ١٢٨٠
٧٨,٧٥٠	٦٠,٠٢٣	٧٥,٠٢٩	٧٦٨ X ١٠٢٤
٨٣,٥٠٠	٤٩,٧٠٢	٥٩,٨١٠	٨٠٠ X ١٢٨٠
٨٥,٥٠٠	٤٧,٧١٢	٥٩,٧٩٠	٧٦٨ X ١٣٦٦
٨٥,٥٠٠	٤٧,٧١٢	٦٠,٠١٥	١٣٦٠ X ٧٦٨
٩٤,٥٠٠	٦٨,٦٧٧	٨٤,٩٩٧	٧٦٨ X ١٠٢٤
١٠٦,٥٠٠	٥٥,٩٣٥	٥٩,٨٨٧	٩٠٠ X ١٤٤٠
١٠٨	٦٧,٥٠٠	٧٥	٨٦٤ X ١١٥٢
١٠٨	٦٠	٦٠	٩٦٠ X ١٢٨٠
١٠٨	٦٣,٩٨١	٦٠,٠٢٠	١٠٢٤ X ١٢٨٠
١١٩,٦٥١	٧٧,٠٩٥	٨٥	٨٦٤ X ١١٥٢
١٢١,٧٥٠	٦٥,٣١٧	٧٨,٥٩٩	١٠٥٠ X ١٤٠٠
١٢٢,٥٠٠	٧١,٥٥٤	٨٤,٨٨٠	٨٠٠ X ١٢٨٠
١٣٥	٧٩,٩٧٦	٧٥,٠٢٥	١٠٢٤ X ١٢٨٠
١٣٦,٧٥٠	٧٠,٦٣٥	٧٤,٩٨٤	٩٠٠ X ١٤٤٠
١٤٦,٢٥٠	٦٥,٢٩٠	٥٩,٩٥٤	١٠٥٠ X ١٦٨٠
١٤٨,٥٠٠	٨٥,٩٣٨	٨٥,٠٠٢	٩٦٠ X ١٢٨٠
١٤٨,٥٠٠	٦٧,٥٠٠	٦٠	١٠٨٠ X ١٩٢٠
١٥٦	٨٢,٢٧٨	٧٤,٨٦٧	١٠٥٠ X ١٤٠٠
١٥٧	٩١,١٤٦	٨٥,٠٢٤	١٠٢٤ X ١٢٨٠
١٥٧	٨٠,٤٣٠	٨٤,٨٤٢	٩٠٠ X ١٤٤٠
١٦٢	٧٥	٦٠	١٢٠٠ X ١٦٠٠

# الاتصال بشركة Dell

للعلماء في الولايات المتحدة، يرجى الاتصال بـ 800-WWW-DELL (٣٣٥٥-٩٩٩٩-٨٠٠٠).

 **ملاحظة:** إذا لم يكن لديك اتصال نشط بالإنترنت، يمكنك الحصول على معلومات الاتصال من خلال فاتورة الشراء أو إيصال التعبئة أو الفاتورة أو كتالوج منتجات شركة Dell.

تقدم شركة Dell™ خيارات دعم وخدمة متعددة سواء عبر شبكة الإنترنت أو الهاتف، إلا أن توافر هذه الخدمات يختلف تبعاً لاختلاف البلد والمنتج، ومن ثم لا تتوافر بعضها في منطقتك. للاتصال بشركة Dell للحصول على الدعم الفني أو للاستفسار عن أمور تتعلق بالمبيعات أو بخدمة العملاء:

- ١ يرجى زيارة [support.dell.com](http://support.dell.com).
- ٢ تحقق من البلد أو المنطقة التي توجد بها من القائمة المنسدلة **Choose A Country/Region** (اختر بلد/منطقة) الموجودة أسفل الصفحة.
- ٣ انقر فوق **Contact Us** (اتصل بنا) الموجود في الجانب الأيسر من الصفحة.
- ٤ حدد رابط الخدمة أو الدعم المناسب وفقاً لاحتياجاتك.
- ٥ اختر طريقة الاتصال بالشركة التي تفضلها.

## الملحق : مسرد المصطلحات

أنسي لومن—مقياس لقياس مستوى السطوع، ويتم حسابه بتقسيم صورة مفاها متر مربع إلى تسعة مستطيلات متساوية، وقياس قراءة اللكس (أو السطوع) في وسط كل مستطيل، ثم حساب متوسط هذه النقاط التسعة.

نسبة العرض إلى الارتفاع—تعتبر النسبة ٣:٤ (٤ إلى ٣) هي أكثر نسب العرض إلى الارتفاع شيوعاً. وتكون تنسيقات الفيديو الأولية لأجهزة التلفزيون والكمبيوتر بنسبة عرض إلى ارتفاع ٣:٤، أي أن عرض الصورة يمثل ٣/٤ مرات من ارتفاعها.

السطوع—مقدار الضوء الصادر عن شاشة عرض أو شاشة إسقاط أو جهاز إسقاط، ويقاس سطوع جهاز الإسقاط بوحدة أنسي لومن.

درجة الحرارة اللونية—مظهر الألوان في الضوء الأبيض. يبدو ضوء الشاشة أكثر دفئاً (يغلب عليه اللون الأصفر/الأحمر) في درجات الحرارة اللونية المنخفضة، بينما يبدو أكثر برودة (يغلب عليه اللون الأزرق) في درجات الحرارة اللونية المرتفعة. وتقاس درجة الحرارة اللونية بوحدة الكلفن (K).

الفيديو المركب—وسيلة للحصول على فيديو ذي جودة مرتفعة بتنسيق يتألف من إشارة إشراق وإشارتي تلوين منفصلتين وتعرف بـ 'Y'Pb'Pr للفيديو المركب التناظري و 'Y'Cb'Cr للفيديو المركب الرقمي، وتتوافر منافذ الفيديو المركب على مشغلات أقراص DVD.

الفيديو المؤلف—إشارة فيديو تجمع بين كل من إشارة الإشراق (السطوع) والإشارة اللونية (اللون) والدفق (مرجع اللون) والتزامن (إشارات تزامن أفقية ورأسية) في إشارة واحدة على شكل موجي تنتقل عبر زوج من الأسلاك، وتتوافر ثلاثة أنواع من التنسيقات، ألا وهي PAL و NTSC و SECAM.

الدقة المضغوطة—إذا كان مستوى دقة صور الدخل أعلى من الدقة الأصلية لجهاز الإسقاط، فسيتم ضبط الصورة الناتجة لتلائم الدقة الأصلية للجهاز، مع العلم بأن الضغط في الأجهزة الرقمية يعني فقد بعض محتوى الصورة.

نسبة التباين—نطاق قيم الإضاءة والإعتام في الصورة، أو النسبة بين أقصى وأدنى قيم لهما، وتسنعين صناعة الإسقاط بطريقتين لقياس هذه النسبة:

١ التشغيل/الإيقاف الكامل—قياس نسبة خرج الضوء لصورة بيضاء بالكامل (تشغيل كامل) وكذلك نسبة خرج الضوء لصورة سوداء بالكامل (إيقاف كامل).

٢ أنسي—قياس نمط من ١٦ مستطيلاً أبيضاً وأسوداً متناوبين، ويتم قسمة متوسط خرج الضوء من المستطيلات البيضاء على متوسط خرج الضوء من المستطيلات السوداء لتحديد نسبة التباين بالأنسي.

دائماً ما تكون نسبة التباين بطريقة التشغيل/الإيقاف الكامل لجهاز إسقاط أكبر من نسبة التباين بالأنسي للجهاز نفسه.

**dB**—ديسبل—وحدة قياس التفاوت النسبي في القوة أو الشدة، عادةً بين إشارتين صوتيتين أو كهربائيتين، وهي تساوي عشرة أضعاف اللوغاريتمات الاعتيادية للنسبة بين كلا المستويين.

**قطر الشاشة**—طريقة لقياس مقياس الشاشة أو الصورة المسقطة. حيث يقاس القطر الممتد بين زاويتين متقابلتين؛ فإذا كانت الشاشة ذات ارتفاع ٩ أقدام وعرض ١٢ قدمًا، يكون قطرها ١٥ قدمًا، وحسبما تفيد هذه الوثيقة، فإن الأبعاد القطرية هي للنسبة التقليدية ٤:٣ لصورة حاسب شخصي وفقًا للمثال المذكور أعلاه.

**DHCP**—بروتوكول تهيئة المضيف الديناميكي شبكة البروتوكول التي تمكن الخادم من تعيين عنوان IP و TCP تلقائيًا للجهاز.

**DLP®**—Digital Light Processing (المعالجة الرقمية للضوء) - تقنية عرض انعكاسي من إنتاج شركة Texas Instruments، ونقوم على استخدام مرايا صغيرة متحركة، حيث يُرسل الضوء المار خلال مرشح ألوان إلى مرايا المعالجة الرقمية للضوء التي تعمل على تنظيم ألوان RGB في صورة مسقطة على الشاشة، وتُعرف هذه التقنية أيضًا باسم DMD.

**DMD**—جهاز المرايا الدقيقة الرقمي—يتكون كل جهاز DMD من آلاف المرايا الإمالة الميكروسكوبية المصنعة من سبائك الألومنيوم والمثبتة على مقرن غير ظاهر.

**DNS**—نظام اسم المجال—خدمة إنترنت تترجم أسماء المجالات إلى عناوين IP. **البعد البؤري**—المسافة المنحصرة بين سطح العدسة ونقطة البؤرة الخاصة بها.

**التردد**—هو معدل تكرار الإشارات الكهربائية بالدورة في الثانية، ويقاس بالهرتز.

**HDCP**—حماية المحتوى الرقمي للعرض عالي النطاق—إحدى المواصفات التي ابتكرتها شركة Intel<sup>TM</sup> لحماية وسائل الترفيه الرقمية عبر الواجهة الرقمية، مثل DVI و HDMI.

**HDMI**—وسيلة توصيل وسائط متعددة عالية الدقة—تحمّل HDMI كلاً من إشارات الفيديو عالي الدقة والصوت الرقمي غير المضغوط مع بيانات التحكم في الجهاز في منفذ توصيل واحد. **الهرتز**—وحدة قياس التردد.

**تصحيح التشوه شبه المنحرف**—أداة لتصحيح تشوه الصور المسقطة (تكون الصورة فيه عادةً عريضة من أعلى وضيقة من أسفل) والذي ينتج عن إسقاط غير سليم على زاوية الشاشة.

**المسافة القصوى**—المسافة من الشاشة إلى جهاز الإسقاط والتي يمكن لجهاز الإسقاط من خلالها أن يعرض صورة واضحة (بدرجة سطوع كافية) في حجرة مظلمة تمامًا.

**أقصى مقياس للصورة**—أكبر صورة يمكن لجهاز الإسقاط أن يقوم بإسقاطها في غرفة مظلمة. وتتوقف هذه المسافة عادةً على المدى البؤري للأدوات البصرية.

**المسافة الأدنى**—أقرب موضع يمكن أن يعرض منه جهاز الإسقاط الصورة على الشاشة.

**NTSC**—لجنة المعايير التلفزيونية القومية. معيار الفيديو والبث بأمريكا الشمالية، بتسبيق فيديو ذي ٥٢٥ خطاً بمعدل ٣٠ إطاراً في الثانية.

**PAL**—خط تناوب الفارق الزمني. معيار بث أوروبي للفيديو والبث، بتسبيق فيديو ذي ٦٢٥ خطاً وبمعدل ٢٥ إطاراً في الثانية.

**عكس الصورة**—خاصية تتيح إمكانية قلب الصورة أفقيًا، وعند استخدام هذه الخاصية في بيئة إسقاط أمامي عادي، تنعكس النصوص والرسومات وما إلى ذلك، كما أنها تستخدم في الإسقاط الخلفي.

**RGB**—أحمر، أخضر، أزرق—تستخدم عادةً لوصف شاشة تتطلب إشارات منفصلة لكل لون من الألوان الثلاثة.

**S-Video**—معيار نقل بيانات الفيديو باستخدام منفذ توصيل من نوع mini-DIN ذي أربعة دبابيس لإرسال معلومات فيديو عبر أسلاك إشارتين يطلق عليهما الإشراف (السطوح، Y) واللونية (اللون، C). ويشار كذلك إليه بالرمز Y/C.

**SECAM**—معيار بث فرنسي دولي للفيديو والبث، وهو يشبه نظام PAL إلى حد كبير، إلا أنه يختلف عنه في طريقة إرسال معلومات الألوان.

**SVGA**—مصنوفة رسومات الفيديو الفائقة،—بدقة ٦٠٠ x ٨٠٠ بكسل.

**SXGA**—مصنوفة رسومات الفيديو الفائقة،—بدقة ١٢٨٠ x ١٠٢٤ بكسل.

**UXGA**—مصنوفة الرسومات الممتدة الفائقة—بدقة ١٦٠٠ x ١٢٠٠ بكسل.

**VGA**—مصنوفة رسومات الفيديو—بدقة ٦٤٠ x ٤٨٠ بكسل.

**XGA**—مصنوفة رسومات الفيديو الممتدة—بدقة ١٠٢٤ x ٧٦٨ بكسل.

**عدسة الزوم**—عدسة ذات بعد بؤري متغير تتيح للمشغل إمكانية توسيع أو تضيق نطاق العرض لتكبير الصورة أو تصغيرها.

**نسبة عدسة الزوم**—النسبة بين أصغر وأكبر صورة يمكن للعدسة إسقاطها من مسافة معينة، فعلى سبيل المثال: تعني نسبة عدسة الزوم ١،٤:١ أن مقياس الصورة المسقط دون استخدام الزوم والذي يبلغ ١٠ أقدام سيصبح ١٤ قدمًا باستخدام زوم كامل.

# الفهرس

ت	H
تشغيل/إيقاف جهاز الإسقاط	٩ HDMI
إيقاف تشغيل جهاز الإسقاط ٢٠	
تشغيل جهاز الإسقاط ٢٠	
التعليق المغلق ٤٧	R
تغيير المصباح ٦٨	٩ RJ45
توصيل جهاز الإسقاط	
إلى الكمبيوتر ١٠	أ
التوصيل بجهاز الكمبيوتر باستخدام	الاتصال بشركة Dell ٦ و٦٤ و٦٨
كبل RS232 ١٢	أرقام الهاتف ٧٥
التوصيل بكبل HDMI ١٦	أرقام الهاتف ٧٥
التوصيل بكبل فيديو مؤلف ١٤	استكشاف الأعطال وإصلاحها ٦٢
التوصيل بكبل فيديو مركب ١٥	الاتصال بشركة Dell ٦٢
التوصيل بكبل S-video ١٣	إعادة الضبط ٤٣
كبل HDMI ١٦ و١٧ و١٩	إعادة الضبط، المصنع ٤٨
كبل RS232 ١٢	إعدادات الحماية ٤٥
كبل USB إلى كبل USB ١٠	إعدادات الشاشة ٤٣
كبل VGA إلى كبل YPbPr ١٥	إعدادات الصوت ٤٣
كبل VGA إلى كبل VGA ١٠ و١١	إعدادات الطاقة ٤٤
كبل الطاقة ١٠ و١١ و١٢ و١٣ و١٤ و١٥	إعدادات القائمة ٤٢
و١٦ و١٧ و١٨ و١٩	الإغلاق السريع ٤٤
كبل الفيديو المؤلف ١٤	
كبل S-video ١٣	
توفير الطاقة ٤٤	

## د

- دخول الصوت ٤٤
- الدعم
- الاتصال بشركة Dell ٧٥

## ك

- كتم الصوت ٤٤
- كلمة المرور ٤٥

## ش

- الشاشة ٤٣
- شاشة الالتقاط ٤٣
- شركة Dell
- الاتصال ٧٥
- شفافية القائمة ٤٣

## ل

- لوحة التحكم ٢٤

## م

- مستوى الصوت ٤٤
- المعلومات المعروضة على الشاشة ٣٢
- اختيار الدخل ٣٣
- أخرى ٤٢
- الإعداد ٣٩
- الصورة (في وضع الفيديو) ٣٥
- الصورة (في وضع الكمبيوتر الشخصي) ٣٤
- الضبط التلقائي ٣٤
- العرض (في وضع الفيديو) ٣٨
- العرض (في وضع الكمبيوتر الشخصي) ٣٦
- القائمة الرئيسية ٣٢
- المصباح ٣٩

## ص

- الصوت B 9-
- الصوت C 9-
- الصوت C 9-

## ض

- ضبط الزوم والتركيز البؤري ٢٢
- عجلة البؤرة ٢٢
- مقبض الزوم ٢٢
- ضبط الصورة المسقط ٢١
- خفض ارتفاع الجهاز
- زر الرفع ٢١
- عجلة ضبط الإمالة ٢١
- القدم الرافعة ٢١
- ضبط ارتفاع جهاز الإسقاط ٢١

الفهرس

- مكبر الصوت ٤٤
- منافذ التوصيل
- خرج VGA-A
- (للعرض على شاشة إضافية) ٩
- فتحة كبل الحماية ٩
- منفذ توصيل RS232 ٩
- منفذ توصيل USB للتحكم عن بعد ٩
- منفذ توصيل الفيديو المؤلف ٩
- منفذ توصيل خرج الصوت ٩
- منفذ توصيل دخل VGA-A (D-sub)
- منفذ توصيل دخل الصوت ٩
- منفذ توصيل كبل الطاقة ٩



## و

- الوحدة الأساسية ٧
- زر الرفع ٧
- عجلة البؤرة ٧
- العدسة ٧
- لوحة التحكم ٧
- مستقبل الأشعة تحت الحمراء ٧
- مقبض الزوم ٧
- وحدة التحكم عن بعد ٢٧
- مستقبل الأشعة تحت الحمراء ٢٥
- وضع القائمة ٤٢

## منفذ توصيل S-video ٩

## منفذ دخل VGA-B - (D-sub) ٩

### مهائى التيار المباشر ٩

### مهلة القائمة ٤٣

### المواصفات

#### الأبعاد ٧١

#### الاتساق ٧٠

#### استهلاك الطاقة ٧٠

#### الألوان القابلة للعرض ٧٠

#### بروتوكول RS232 ٧٣

#### التوافق مع أنظمة الفيديو ٧٠

#### سرعة عجلة الألوان ٧٠

#### السطوع ٧٠

#### صمام ضوئي ٧٠

#### الصوت ٧٠

#### عدد وحدات البكسل ٧٠

#### عدسة الإسقاط ٧٠

#### مسافة الإسقاط ٧٠

#### مستوى الضجيج ٧١

#### المصباح ٧٢

#### مقاس شاشة الإسقاط ٧٠

#### منافذ توصيل الدخل/الخرج ٧١

#### المواصفات المرتبطة بالبيئية ٧١

#### نسبة التباين ٧٠

#### وحدة الإمداد بالطاقة ٧٠

#### الوزن ٧١

## ن

### نمط الاختبار ٤٨